

Art.Nr.
5907802901
AusgabeNr.
5907802850
Rev.Nr.
03/01/2017

























scheppach



PM1800D

DE	Hand-Rührgerät Originalbetriebsanleitung	6 - 10
GB	Hand Mixer Translation of Original Operating Manual	11 - 15
FR	Mélangeur de mortier et peinture Traduction de la notice originale	16 - 20
IT	Miscelatore Traduzioni del manuale d'uso originale	21 - 25
SK	Ručné miešadlo Preklad originálneho návodu na obsluhu	26 - 30

CZ	Ruční míchačka Překlad originálního návodu k obsluze	31 - 35
HU	Festék- és habarcskeverő Az eredeti használati útmutató fordítása	36 - 40
EE	Värvi- ja mördisegur Tõlkimine juhiseid	41 - 45
LT	Dažų ir skiedinio maišytuvas Vertimas originalios operacinės vadove	46 - 50
LV	Krāsas un javas maisītājs Tulkojums sākotnējā ekspluatācijas rokasgrāmatas	51 - 55
FI	Käsikäyttöinen sekoitin Käännös Original käyttöopas	56 - 60

<p>DE</p> 	<p>Nur für EU-Länder. Werfen Sie Elektrowerkzeuge nicht in den Hausmüll! Gemäß europäischer Richtlinie 2012/19/EU über Elektro- und Elektronik-Altgeräte und Umsetzung in nationales Recht müssen verbrauchte Elektrowerkzeuge getrennt gesammelt und einer umweltgerechten Wiederverwertung zugeführt werden.</p>	<p>SK</p> 	<p>Len pre krajiny EÚ. Elektrické náradie nevyhadzujte do komunálneho odpadu! Podľa európskej smernice 2012/19/EU o nakladaní s použitými elektrickými a elektronickými zariadeniami a zodpovedajúcich ustanovení právnych predpisov jednotlivých krajín sa použité elektrické náradie musí zbierať oddelene od ostatného odpadu a podrobiť ekologicky šetrnej recyklácii.</p>
<p>GB</p> 	<p>Only for EU countries. Do not dispose of electric tools together with household waste material! In observance of European directive 2012/19/EU on wasted electrical and electronic equipment and its implementation in accordance with national law, electric tools that have reached the end of their life must be collected separately and returned to an environmentally compatible recycling facility.</p>	<p>SI</p> 	<p>Samo za države EU. Električnega orodja ne odstranjujete s hišnimi odpadki! V skladu z Evropsko direktivo 2012/19/EU o odpani električni in elektronski opremi in z njenim izvajanjem v nacionalni zakonodaji je treba električna orodja ob koncu njihove življenjske dobe ločeno zbirati in jih predati v postopek okolju prijaznega recikliranja.</p>
<p>FR</p> 	<p>Pour les pays européens uniquement Ne pas jeter les appareils électriques dans les ordures ménagères! Conformément à la directive européenne 2012/19/EU relative aux déchets d'équipements électriques ou électroniques (DEEE), et à sa transposition dans la législation nationale, les appareils électriques doivent être collectés à part et être soumis à un recyclage respectueux de l'environnement.</p>	<p>HU</p> 	<p>Csak EU-országok számára. Az elektromos kéziszerszámokat ne dobja a háztartási szeméttbe! A használt villamos és elektronikai készülékekről szóló 2012/19/EU irányelv és annak a nemzeti jogba való átültetése szerint az elhasznált elektromos kéziszerszámokat külön kell gyűjteni, és környezetbarát módon újra kell hasznosítani.</p>
<p>IT</p> 	<p>Solo per Paesi EU. Non gettare le apparecchiature elettriche tra i rifiuti domestici! Secondo la Direttiva Europea 2012/19/EU sui rifiuti di apparecchiature elettriche ed elettroniche e la sua attuazione in conformità alle norme nazionali, le apparecchiature elettriche esauste devono essere raccolte separatamente, al fine di essere reimpiegate in modo eco-compatibile.</p>	<p>HR</p> 	<p>Samo za EU-države. Električne alate ne odlažite u kućne otpatke! Prema Evropskoj direktivi 2012/19/EU o starim električnim i elektroničkim strojevima i usklađivanju s hrvatskim pravom istrošeni električni alati moraju se sakupljati odvojeno i odvesti u pogon za reciklažu.</p>
<p>NL</p> 	<p>Alleen voor EU-landen. Geef elektrisch gereedschap niet met het huisvuil mee! Volgens de Europese richtlijn 2012/19/EU inzake oude elektrische en elektronische apparaten en de toepassing daarvan binnen de nationale wetgeving, dient gebruikt elektrisch gereedschap gescheiden te worden ingezameld en te worden afgevoerd naar een recycle bedrijf dat voldoet aan de geldende milieu-eisen.</p>	<p>CZ</p> 	<p>Jen pro státy EU. Elektrické náradí nevyhazujte do komunálního odpadu! Podle evropské směrnice 2012/19/EU o nakládání s použitými elektrickými a elektronickými zařízeními a odpovídajících ustanovení právních předpisů jednotlivých zemí se použité elektrické náradí musí sbírat odděleně od ostatního odpadu a podrobit ekologicky šetrnému recyklování.</p>
<p>ES</p> 	<p>Sólo para países de la UE ¡No deseche los aparatos eléctricos junto con los residuos domésticos! De conformidad con la Directiva Europea 2012/19/EU sobre residuos de aparatos eléctricos y electrónicos y su aplicación de acuerdo con la legislación nacional, las herramientas eléctricas cuya vida útil haya llegado a su fin se deberán recoger por separado y trasladar a una planta de reciclaje que cumpla con las exigencias ecológicas.</p>	<p>PL</p> 	<p>Tylko dla państw UE. Proszę nie wyrzucać elektronarzędzi wraz z odpadami domowymi! Zgodnie z europejską Dyrektywą 2012/19/EU dot. zużytego sprzętu elektrycznego i elektronicznego oraz odpowiednikiem w prawie narodowym zużyte elektronarzędzia muszą być oddzielnie zbierane i wprowadzane do ponownego użytku w sposób nieszkodliwy dla środowiska.</p>
<p>PT</p> 	<p>Apenas para países da UE. Não deite ferramentas eléctricas no lixo doméstico! De acordo com a directiva europeia 2012/19/EU sobre ferramentas eléctricas e electrónicas usadas e a transposição para as leis nacionais, as ferramentas eléctricas usadas devem ser recolhidas em separado e encaminhadas a uma instalação de reciclagem dos materiais ecológica.</p>	<p>RO</p> 	<p>Numai pentru țările din UE. Nu aruncați echipamentele electrice la fel ca reziduurile menajere! Conform Directivei Europene 2012/19/EU privitoare la echipamente electrice și electronice scoase din uz și în conformitate cu legile naționale, echipamentele electrice care au ajuns la finalul duratei de viață trebuie să fie colectate separat și trebuie să fie predate unei unități de reciclare.</p>
<p>SE</p> 	<p>Gäller endast EU-länder. Elektriska verktyg får inte kastas i hushållssoporna! Enligt direktivet 2012/19/EU som avser äldre elektrisk och elektronisk utrustning och dess tillämpning enligt nationell lagstiftning ska uttjänta elektriska verktyg sorteras separat och lämnas till miljövänlig återvinning.</p>	<p>EE</p> 	<p>Kehtib vaid EL maade suhtes. Ärge kasutage elektritööriistu koos majapidamisjäätmetega! Vastavalt EÜ direktiivile 2012/19/EU par elektrisko un elektronisko levõrojoit Euroopa Direktiivu 2012/19/EU par elektrisko un elektronisko iekārtu atkritumiem un tās ieviešanu saskaņā ar nacionālo likumdošanu, elektriskas ierīces, kas nokalpojušas savu mūžu, ir jāsavāc atsevišķi un jāatgriež videi draudzīgās pārstrādes vietās.</p>
<p>FI</p> 	<p>Koskee vain EU-maita. Älä hävittää sähkötyökalua tavallisen kotitalousjätteen mukana! Vanhoja sähkö- ja elektroniikkalaitteita koskevan EU-direktiivin 2012/19/EU ja sen maakohtaisten sovellusten mukaisesti käytetyt sähkötyökalut on toimitettava ongelmajätteen keräyspisteeseen ja ohjattava ympäristöstävälliseen kierrätykseen.</p>	<p>LV</p> 	<p>Tikai attiecībā uz ES valstīm. Neutilizējiet elektriskas ierīces kopā ar sadzīves atkritumiem! Ievērojot Eiropas Direktīvu 2012/19/EU par elektrisko un elektronisko iekārtu atkritumiem un tās ieviešanu saskaņā ar nacionālo likumdošanu, elektriskas ierīces, kas nokalpojušas savu mūžu, ir jāsavāc atsevišķi un jāatgriež videi draudzīgās pārstrādes vietās.</p>
<p>NO</p> 	<p>Kun for EU-land. Kast aldri elektroverktøy i husholdningsavfallet! I henhold til EU-direktiv 2012/19/EU om kasserte elektriske og elektroniske produkter og direktivets iverksetning i nasjonal rett, må elektroverktøy som ikke lenger skal brukes, samles separat og returneres til et miljøvennlig gjenvinningsanlegg.</p>	<p>LT</p> 	<p>Tik ES šalims. Nemesti elektros prietaisų kartu su kitomis namų ūkio atliekomis! Pagal Europos Sąjungos direktyvą 2012/19/EU dėl elektros ir elektroninės įrangos atliekų ir jos vykdymo pagal nacionalinius įstatymus elektros įrankius, kurių tinkamumo naudoti laikas pasibaigė, reikia surinkti atskirai ir perduoti aplinkai nekenksmingo pakartotinio perdavimo įmonei.</p>
<p>DK</p> 	<p>Kun for EU-lande. Eleværktøj må ikke bortskaffes som almindeligt affald! I henhold til det europæiske direktiv 2012/19/EU om bortskaffelse af elektriske og elektroniske produkter og gældende national lovgivning skal brugt eleværktøj indsamles separat og bortskaffes på en måde, der skåner miljøet mest muligt.</p>	<p>IS</p> 	<p>Aðeins fyrir lönd ESB: Ekki henda rafmagnstækjum með heimilisúrgangni! Í fylgni við evrópsku tilskipunina 2012/19/EU um fargaðan rafbúnað og rafrænan búnað og framkvæmd þess í samræmi við innlend lög, verða rafmagnstæki sem úr sér gengin.</p>

1

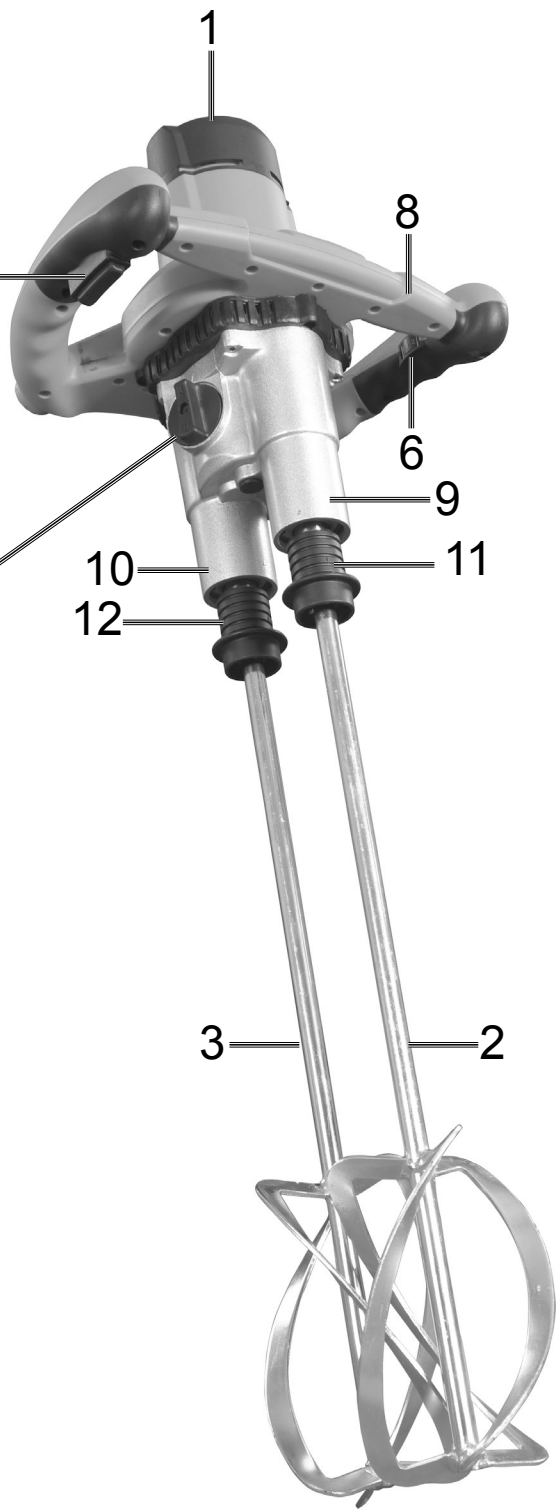
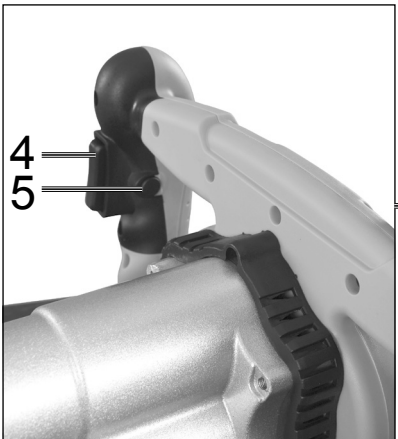

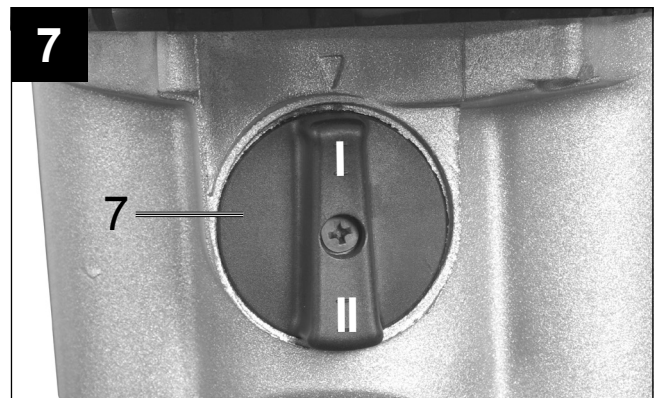
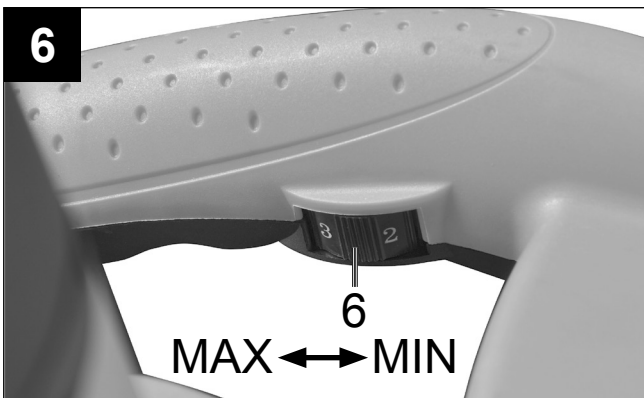
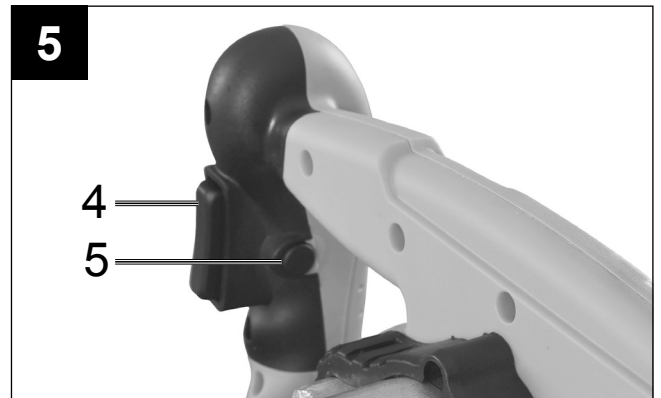
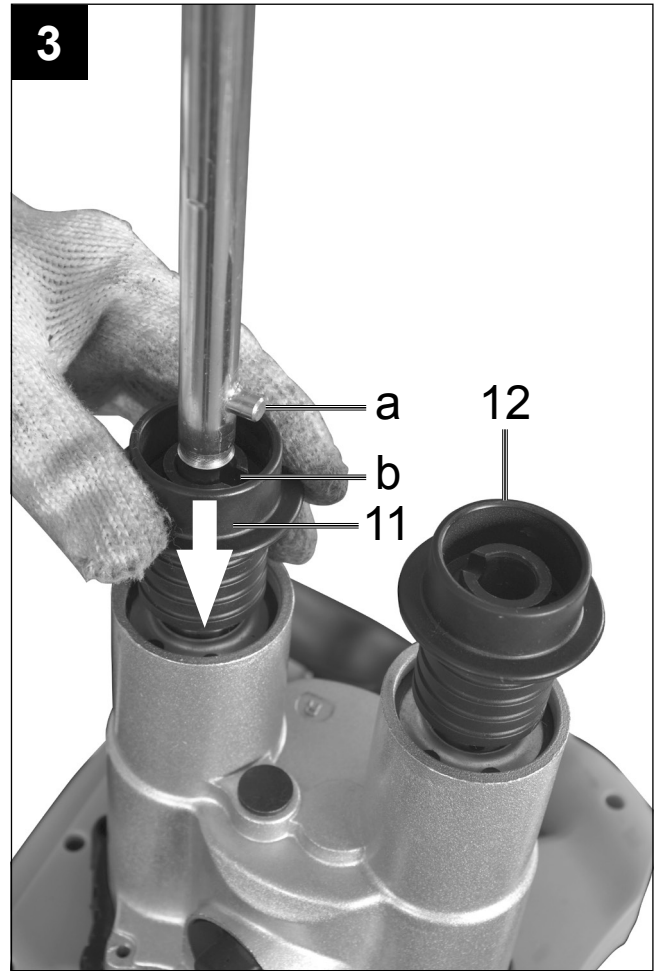
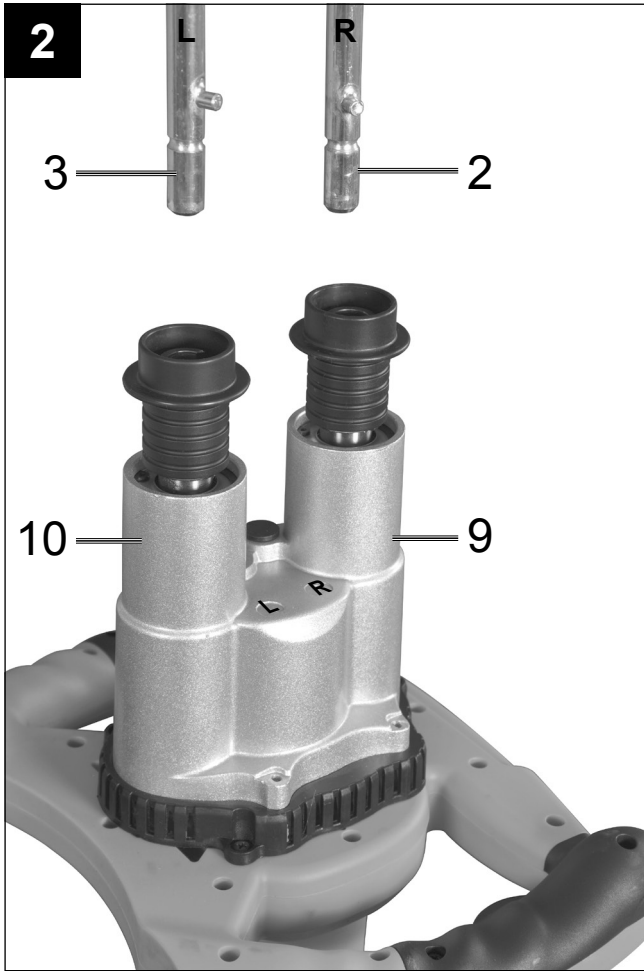

Erklärung der Symbole auf dem Gerät

	<p>DE AT CH</p>	<p>Vor Inbetriebnahme Bedienungsanleitung und Sicherheitshinweise lesen und beachten!</p>
	<p>DE AT CH</p>	<p>Schutzbrille tragen!</p>
	<p>DE AT CH</p>	<p>Gehörschutz tragen!</p>
	<p>DE AT CH</p>	<p>Bei Staubentwicklung Atemschutz tragen!</p>
	<p>DE AT CH</p>	<p>Schutzklasse II</p>

Einleitung

HERSTELLER:

**scheppach Fabrikation von
Holzbearbeitungsmaschinen GmbH**
Günzburger Straße 69
D-89335 Ichenhausen

VEREHRTER KUNDE,

wir wünschen Ihnen viel Freude und Erfolg beim Arbeiten mit Ihrem neuen Gerät.

HINWEIS:

Der Hersteller dieses Gerätes haftet nach dem geltenden Produkthaftungsgesetz nicht für Schäden, die an diesem Gerät oder durch dieses Gerät entstehen bei:

- unsachgemäßer Behandlung,
- Nichtbeachtung der Bedienungsanweisung,
- Reparaturen durch Dritte, nicht autorisierte Fachkräfte,
- Einbau und Austausch von nicht originalen Ersatzteilen,
- nicht bestimmungsgemäßer Verwendung,
- Ausfällen der elektrischen Anlage bei Nichtbeachtung der elektrischen Vorschriften und VDE-Bestimmungen 0100, DIN 57113 / VDE0113.

Beachten Sie:

Lesen Sie vor der Montage und vor Inbetriebnahme den gesamten Text der Bedienungsanleitung durch. Diese Bedienungsanleitung soll es Ihnen erleichtern, Ihr Elektrowerkzeug kennenzulernen und dessen bestimmungsgemäßen Einsatzmöglichkeiten zu nutzen. Die Bedienungsanleitung enthält wichtige Hinweise, wie Sie mit dem Elektrowerkzeug sicher, fachgerecht und wirtschaftlich arbeiten, und wie Sie Gefahren vermeiden, Reparaturkosten sparen, Ausfallzeiten verringern und die Zuverlässigkeit und Lebensdauer des Elektrowerkzeugs erhöhen.

Zusätzlich zu den Sicherheitsbestimmungen dieser Bedienungsanleitung müssen Sie unbedingt die für den Betrieb des Elektrowerkzeugs geltenden Vorschriften Ihres Landes beachten. Bewahren Sie die Bedienungsanleitung, in einer Plastikhülle geschützt vor Schmutz und Feuchtigkeit, bei dem Elektrowerkzeug auf. Sie muss von jeder Bedienungsperson vor Aufnahme der Arbeit gelesen und sorgfältig beachtet werden. An dem Elektrowerkzeug dürfen nur Personen arbeiten, die im Gebrauch des Elektrowerkzeugs unterwiesen und über die damit verbundenen Gefahren unterrichtet sind. Das geforderte Mindestalter ist einzuhalten.

Neben den in dieser Bedienungsanleitung enthaltenen Sicherheitshinweisen und den besonderen Vorschriften Ihres Landes sind die für den Betrieb von Holzbearbeitungsmaschinen allgemein anerkannten technischen Regeln zu beachten.

Entpacken

- Öffnen Sie die Verpackung und nehmen Sie das Gerät vorsichtig heraus.
- Entfernen Sie das Verpackungsmaterial sowie Verpackungs- und Transportsicherungen (falls vorhanden).
- Überprüfen Sie, ob der Lieferumfang vollständig ist.
- Kontrollieren Sie das Gerät und die Zubehörteile auf Transportschäden.
- Bewahren Sie die Verpackung nach Möglichkeit bis zum Ablauf der Garantiezeit auf.

ACHTUNG

Gerät und Verpackungsmaterialien sind kein Kinderspielzeug! Kinder dürfen nicht mit Kunststoffbeuteln, Folien und Kleinteilen spielen! Es besteht Verschluckungs- und Erstickungsgefahr!

Beschreibung der Teile (Fig.1)

1. Rührgerät
2. Mörtel-Rührquirl - R
3. Mörtel-Rührquirl - L
4. EIN-AUS Schalter
5. Einschaltsperr
6. Drehzahlregulierung
7. 2 Gang-Schalter
8. Handgriff
9. Aufnahme - R
10. Aufnahme - L
11. Hülse - R
12. Hülse - L

Bestimmungsgemäße Verwendung

Die Maschine ist zum Anmischen von flüssigen und pulverförmigen Baustoffen wie Farben, Mörtel, Kleber, Putze und ähnlichen Substanzen bestimmt. Je nach Materialkonsistenz und Mischmenge, ist der passende Rührer mit entsprechender Mischwirkung einzusetzen.

Die Maschine darf nur nach ihrer Bestimmung verwendet werden. Jede weitere darüber hinausgehende Verwendung ist nicht bestimmungsgemäß. Für daraus hervorgerufene Schäden oder Verletzungen aller Art haftet der Benutzer/Bediener und nicht der Hersteller.

Bitte beachten Sie, dass unsere Geräte bestimmungsgemäß nicht für den gewerblichen, handwerklichen oder industriellen Einsatz konstruiert wurden. Wir übernehmen keine Gewährleistung, wenn das Gerät in Gewerbe-, Handwerks- oder Industriebetrieben sowie bei gleichzusetzenden Tätigkeiten eingesetzt wird.

Allgemeine Sicherheitshinweise für Elektrowerkzeuge

WARNUNG Lesen Sie alle Sicherheitshinweise und Anweisungen.

Versäumnisse bei der Einhaltung der Sicherheitshinweise und Anweisungen können elektrischen Schlag, Brand und/oder schwere Verletzungen verursachen. **Bewahren Sie alle Sicherheitshinweise und Anweisungen für die Zukunft auf.**

Der in den Sicherheitshinweisen verwendete Begriff „Elektrowerkzeug“ bezieht sich auf netzbetriebene Elektrowerkzeuge (mit Netzkabel) und auf akkubetriebene Elektrowerkzeuge (ohne Netzkabel).

Arbeitsplatz

- Halten Sie Ihren Arbeitsbereich sauber und aufgeräumt. Unordnung und unbeleuchtete Arbeitsbereiche können zu Unfällen führen.
- Arbeiten Sie mit dem Gerät nicht in explosionsgefährdeter Umgebung, in der sich brennbare Flüssigkeiten, Gase oder Stäube befinden. Elektrowerkzeuge erzeugen Funken, die den Staub oder die Dämpfe entzünden können.
- Halten Sie Kinder und andere Personen während der Benutzung des Elektrowerkzeugs fern. Bei Ablenkung können Sie die Kontrolle über das Gerät verlieren.

Elektrische Sicherheit

- Der Anschlussstecker des Gerätes muss in die Steckdose passen.

Der Netzstecker darf in keiner Weise verändert werden. Verwenden Sie keine Adapterstecker gemeinsam mit schutzgeerdeten Geräten. Unveränderte Netzstecker und passende Steckdosen verringern das Risiko eines elektrischen Schlages.

- Vermeiden Sie Körperkontakt mit geerdeten Oberflächen, wie von Rohren, Heizungen, Herden und Kühlschränken. Es besteht ein erhöhtes Risiko durch elektrischen Schlag, wenn Ihr Körper geerdet ist.
- Halten Sie das Gerät von Regen oder Nässe fern. Das Eindringen von Wasser in ein Elektrogerät erhöht das Risiko eines elektrischen Schlages.
- Zweckentfremden Sie das Netzkabel nicht, um das Gerät zu tragen, aufzuhängen oder um den Netzstecker aus der Steckdose zu ziehen. Halten Sie das Netzkabel fern von Hitze Öl, scharfen Kanten oder sich bewegenden Geräteteilen. Beschädigte oder verwickelte Netzkabel erhöhen das Risiko eines elektrischen Schlages.
- Wenn Sie mit einem Elektrowerkzeug im Freien arbeiten, verwenden Sie nur Verlängerungskabel, die auch für den Außenbereich zugelassen sind. Die Anwendung eines für den Außenbereich geeigneten Verlängerungskabels verringert das Risiko eines elektrischen Schlages.
- Wenn der Betrieb des Elektrowerkzeugs in feuchter Umgebung nicht vermeidbar ist, verwenden Sie einen Fehlerstromschutzschalter. Der Einsatz eines Fehlerstromschutzschalters vermindert das Risiko eines elektrischen Schlages. Überprüfen Sie immer, ob die Netzspannung der auf dem Typenschild des Elektrowerkzeuges angegebenen Spannung entspricht.

Personen bezogene Sicherheit

- Seien Sie aufmerksam. Achten Sie darauf, was Sie tun, und gehen Sie mit Vernunft an die Arbeit mit einem Elektrowerkzeug. Benutzen Sie das Gerät nicht, wenn Sie müde sind oder unter dem Einfluss von Drogen, Alkohol oder Medikamenten stehen. Ein Moment der Unachtsamkeit beim Gebrauch des Gerätes kann zu ernsthaften Verletzungen führen.
- Tragen Sie persönliche Schutzausrüstung und immer eine Schutzbrille. Das Tragen persönlicher Schutzausrüstung, wie Staubmaske, rutschfeste Sicherheitsschuhe, Schutzhelm oder Gehörschutz, je nach Art und Einsatz des Elektrowerkzeuges, verringert das Risiko von Verletzungen.
- Vermeiden Sie eine unbeabsichtigte Inbetriebnahme. Vergewissern Sie sich, dass das Elektrowerkzeug ausgeschaltet ist, bevor Sie es an die Stromversorgung und/oder den Akku anschließen, es aufnehmen oder tragen. Wenn Sie beim Tragen des Gerätes den Finger am Schalter haben oder das Gerät eingeschaltet an die Stromversorgung anschließen, kann dies zu Unfällen führen.
- Entfernen Sie Einstellwerkzeuge oder Schraubenschlüssel, bevor Sie das Gerät einschalten. Ein Werkzeug oder Schlüssel, der sich in einem drehenden Geräteteil befindet, kann zu Verletzungen führen. Überschätzen Sie sich nicht. Sorgen Sie für einen sicheren Stand und halten Sie jederzeit das Gleichgewicht. Dadurch können Sie das Gerät in unerwarteten Situationen besser kontrollieren.
- Tragen Sie geeignete Kleidung. Tragen Sie keine weite Kleidung oder Schmuck. Halten Sie Haare, Kleidung und Handschuhe fern von sich bewegenden Teilen. Lockere Kleidung, Schmuck oder lange Haare können von sich bewegenden Teilen erfasst werden.

- Wenn Staubabsaug- und -auffangeinrichtungen montiert werden können, vergewissern Sie sich, dass diese angeschlossen sind und richtig verwendet werden. Das Verwenden dieser Einrichtungen verringert Gefährdungen durch Staub.

Sorgfältiger Umgang und Gebrauch von Elektrowerkzeugen

- Überlasten Sie das Gerät nicht. Verwenden Sie für Ihre Arbeit das dafür bestimmte Elektrowerkzeug. Mit dem passenden Elektrowerkzeug arbeiten Sie besser und sicherer im angegebenen Leistungsbe- reich.
- Benutzen Sie kein Elektrowerkzeug, dessen Schal- ter defekt ist. Ein Elektrowerkzeug, das sich nicht mehr ein oder ausschalten lässt, ist gefährlich und muss repariert werden.
- Ziehen Sie den Netzstecker aus der Steckdose und/ oder entfernen Sie den Akku, bevor Sie Geräteein- stellungen vornehmen, Zubehörteile wechseln oder das Gerät weglegen. Diese Vorsichtsmaßnahme verhindert den unbeabsichtigten Start des Geräts.
- Bewahren Sie unbenutzte Elektrowerkzeuge außer- halb der Reichweite von Kindern auf. Lassen Sie Per- sonen das Gerät nicht benutzen, die mit diesem nicht vertraut sind oder diese Anweisungen nicht gelesen haben. Elektrowerkzeuge sind gefährlich, wenn Sie von unerfahrenen Personen benutzt werden.
- Pflegen Sie das Gerät mit Sorgfalt. Kontrollieren Sie, ob bewegliche Geräteteile einwandfrei funk- tionieren und nicht klemmen, ob Teile gebrochen oder so beschädigt sind, dass die Funktion des Gerätes beeinträchtigt ist. Lassen Sie beschädigte Teile vor dem Einsatz des Gerätes reparieren. Viele Unfälle haben ihre Ursache in schlecht gewarteten Elektro- werkzeugen.
- Halten Sie Schneidwerkzeuge scharf und sauber. Sorgfältig gepflegte Schneidwerkzeuge mit scharfen Schneidkanten verklemmen sich weniger und sind leichter zu führen.
- Verwenden Sie Elektrowerkzeug, Zubehör, Einsätze usw. entsprechend diesen Anweisungen und so, wie es für diesen speziellen Gerätetyp vorgeschrieben ist. Berücksichtigen Sie dabei die Arbeitsbedingun- gen und die auszuführende Tätigkeit. Der Gebrauch von Elektrowerkzeugen für andere als die vorgese- henen Anwendungen kann zu gefährlichen Situati- onen führen.

Service

- Lassen Sie Ihr Elektrowerkzeug nur von qualifizier- tem Fachpersonal und nur mit Original-Ersatzteilen reparieren. Damit wird sichergestellt, dass die Si- cherheit des Elektrowerkzeuges erhalten bleibt.

Zusätzliche Sicherheitshinweise für elektrisch betriebene Mischgeräte

- Das Gerät nicht in einer Umgebung mit explosions- gefährlicher Atmosphäre betreiben. Keine Lösungs- mittel oder lösungsmittelhaltigen Stoffe mit einem Flammpunkt unter 21°C mischen.
- Legen Sie keine Kabel um irgendwelche Körperteile.
- Nur ein für den Arbeitsbereich zugelassenes Verlän- gerungskabel verwenden.
- Das Gerät nur im Mischgefäß an-/ auslaufen lassen. Für festen und sicheren Stand des Mischgefäßes sorgen.
- Bei laufenden Mischarbeiten nicht mit den Händen, oder Gegenständen in das Mischgefäß greifen.
- Bei der Arbeit mit der Rührmaschine ist das Tragen von Arbeitshandschuhen und einer Schutzbrille empfohlen.

- Das Tragen von enganliegender Kleidung ist Vorschrift
- Rechnen Sie mit Reaktionsdrehmoment

Restrisiken

Auch wenn Sie dieses Elektrowerkzeug vorschriftsmäßig bedienen, bleiben immer Restrisiken bestehen. Folgende Gefahren können im Zusammenhang mit der Bauweise und Ausführung dieses Elektrowerkzeuges auftreten:

- Lungenschäden, falls keine geeignete Staubschutzmaske getragen wird.
- Gehörschäden, falls kein geeigneter Gehörschutz getragen wird.
- Gesundheitsschäden, die aus Hand-Arm-Schwingungen resultieren, falls das Gerät über einen längeren Zeitraum verwendet wird oder nicht ordnungsgemäß geführt und gewartet wird.

Zusammenbau (Fig. 2-4)

Rührquirle einspannen

Verletzungsgefahr! Tragen Sie Schutzhandschuhe.

- Die Aufnahmen für die Rührquirle (9/10) sowie die Rührquirle (2/3) sind durch Buchstaben gekennzeichnet R und L
- Schieben Sie jeweils die Hülse (11/12) nach unten und stecken Sie die Rührquirle (2/3) in die entsprechend gekennzeichneten Aufnahmen (9/10). Achten Sie darauf, dass bei jedem Rührquirl der Stift (a) in der Nut (b) sitzt.
- Lassen Sie die Hülse los. Der Rührquirl wird arretiert.
 ⚠ Kontrollieren Sie die Rührquirle auf festen Sitz durch Ziehen am Werkzeug.

Inbetriebnahme

Überzeugen Sie sich vor dem Anschließen, dass die Daten auf dem Typenschild mit den Netzdaten übereinstimmen.

Ziehen Sie immer den Netzstecker, bevor Sie Einstellungen am Gerät vornehmen.

Netzanschluss

- Vergleichen Sie die auf dem Gerätetypenschild angegebene Spannung mit der Netzspannung und schließen Sie das Gerät an die entsprechende und vorschriftsmäßige Steckdose an.
- Schließen Sie das Gerät über einen Fi-Schutzschalter (Fehlerstrom-Schutzschalter) 30 mA an.
- Verwenden Sie keine defekten Anschlussleitungen.
- Verwenden Sie Anschluss- bzw. Verlängerungskabel mit einem Aderquerschnitt von mindestens 1,5 mm² bis 25 m Länge.

Absicherung: 10 A

Ein- und Ausschalten

Benutzen Sie kein Gerät, bei dem sich der Schalter nicht ein- und ausschalten lässt. Beschädigte Schalter müssen unverzüglich vom Kundendienst repariert oder ersetzt werden.

Einschalten (Fig.5)

- Betätigen Sie zuerst die Einschaltsperr (5). Drücken Sie den EIN-AUS Griffschalter (4).

Starten Sie die Maschine in der niedrigsten Drehzahlstufe (Stufe 1)

Ausschalten

- Lassen Sie den EIN-AUS Griffschalter los.

Ein Dauerbetrieb ist bei diesem Gerät nicht möglich.

Drehzahlregulierung (Fig.6)

Bei dieser Ausführung ist die Drehzahl des Motors und somit die Rührleistung regulierbar (Stufe 1 bis 6).

- Sie können die Drehzahl stufenlos durch die Drehzahlregulierung (6) einstellen.

2-Gang-Getriebe (Fig.7)

Das Gerät ist mit einem 2-Gang-Getriebe ausgestattet.

- Für die Gang-Wahl drehen Sie den Schalter (7) um 180°.
 1. Gang: 0 min⁻¹ bis 450 min⁻¹
 2. Gang: 0 min⁻¹ bis 790 min⁻¹

Betätigen Sie den Schalter nur im Stillstand.

Arbeiten mit dem Farb- und Mörtelrührer

Beim Rührerwechsel muss der Netzstecker gezogen werden.

Beim Eintauchen in das Mischgut, bzw. Herausnehmen aus dem Mischgut mit reduzierter Drehzahl arbeiten. Nach dem vollständigen Eintauchen Drehzahl bis zum Maximum steigern, damit ist eine ausreichende Motorkühlung gewährleistet. Während des Mischvorgangs die Maschine durch das Mischgefäß führen. So lange mischen bis das ganze Mischgut vollständig durchgearbeitet ist. Nach Beendigung der Mischarbeiten den Rührer reinigen.

Technische Daten

Nennspannung	230 V~, 50 Hz
Leistungsaufnahme	1800 W
Leerlauf-Drehzahl	0-450 min⁻¹ / 0-790 min⁻¹
Schutzklasse	II
Gewicht	7,2 kg

Geräusch und Vibration

Die Geräusch- und Vibrationswerte wurden entsprechend EN 60745 ermittelt.

Schalldruckpegel L_{pA}	90 dB(A)
Unsicherheit K_{pA}	3 dB(A)
Schalleistungspegel L_{WA}	101 dB(A)
Unsicherheit K_{WA}	3 dB(A)

Tragen Sie einen Gehörschutz.

Die Einwirkung von Lärm kann Hörverlust bewirken.

Schwingungsgesamtwerte (Vektorsumme dreier Richtungen) ermittelt entsprechend EN 60745.

Schwingungsemissionswert ah = 2,90 m/s²

Unsicherheit K = 1,5 m/s²

Zusätzliche Informationen für Elektrowerkzeuge Warnung!

Der angegebene Schwingungsemissionswert ist nach einem genormten Prüfverfahren gemessen worden und kann sich, abhängig von der Art und Weise, in der das Elektrowerkzeug verwendet wird, ändern und in Ausnahmefällen über dem angegebenen Wert liegen.

Der angegebene Schwingungsemissionswert kann zum Vergleich eines Elektrowerkzeuges mit einem anderen verwendet werden.

Der angegebene Schwingungsemissionswert kann auch zu einer einleitenden Einschätzung der Beeinträchtigung verwendet werden.

Beschränken Sie die Geräuschentwicklung und Vibration auf ein Minimum!

- Verwenden Sie nur einwandfreie Geräte.
- Warten und reinigen Sie das Gerät regelmäßig.
- Passen Sie Ihre Arbeitsweise dem Gerät an.
- Überlasten Sie das Gerät nicht.
- Lassen Sie das Gerät gegebenenfalls überprüfen.
- Schalten Sie das Gerät aus, wenn es nicht benutzt wird.
- Tragen Sie Handschuhe.

Wartung und Pflege

⚠ Warnung! Vor jeglicher Einstellung, Instandhaltung oder Instandsetzung Netzstecker ziehen!

Allgemeine Wartungsmaßnahmen

- Halten Sie Schutzvorrichtungen, Luftschlitze und Motorengehäuse so staub- und schmutzfrei wie möglich. Reiben Sie das Gerät mit einem sauberen Tuch ab oder blasen Sie es mit Druckluft bei niedrigem Druck aus.
- Wir empfehlen, dass Sie das Gerät direkt nach jeder Benutzung reinigen.
- Reinigen Sie das Gerät regelmäßig mit einem feuchten Tuch und etwas Schmierseife. Verwenden Sie keine Reinigungs- oder Lösungsmittel; diese könnten die Kunststoffteile des Gerätes angreifen. Achten Sie darauf, dass kein Wasser in das Geräteinnere gelangen kann.
- Ölen Sie zur Verlängerung des Werkzeuglebens einmal pro Monat die Drehteile. Ölen Sie nicht den Motor.

Kohlebürsten

- Bei übermäßiger Funkenbildung lassen Sie die Kohlebürsten durch eine Elektrofachkraft überprüfen. Achtung! Die Kohlebürsten dürfen nur von einer Elektrofachkraft ausgewechselt werden.

Lagerung

Lagern Sie das Gerät und dessen Zubehör an einem dunklen, trockenen und frostfreiem sowie für Kinder unzugänglichem Ort. Die optimale Lagertemperatur liegt zwischen 5 und 30°C.

Bewahren Sie das Elektrowerkzeug in der Originalverpackung auf.











Decken Sie das Elektrowerkzeug ab, um es vor Staub oder Feuchtigkeit zu schützen.

Bewahren Sie die Bedienungsanleitung bei dem Elektrowerkzeug auf.

Mögliche Störungen

Problem	Mögliche Ursache	Beseitigung
Motor läuft nicht an	Netzspannung fehlt (Stromausfall)	Absicherung überprüfen
	Anschlusskabel defekt	Kabel austauschen bzw. Kabel überprüfen lassen (Elektrofachmann) defekte Kabel nicht mehr benutzen
	Motor oder Schalter defekt	zur Problembeseitigung wenden Sie sich an den Hersteller oder an eine von ihm benannte Firma
Ungewöhnliche Vibrationen	Rührquirl defekt	Rührquirl austauschen
	Rührwelle defekt	zur Problembeseitigung wenden Sie sich an den Hersteller oder an eine von ihm benannte Firma
	Falsches Mischgut	Falsche Verarbeitung. Beachten Sie die Verarbeitungsvorschriften des Herstellers
Gerät läuft an blockiert jedoch bei geringer Belastung und schaltet evtl. automatisch ab.	Verlängerungskabel zu lang oder zu kleiner Querschnitt.	Verlängerungskabel mindestens 1,5 mm ² bei maximal 25 m Länge.
	Steckdose zu weit vom Hauptanschluss und zu kleiner Querschnitt der Anschlussleitung.	Bei längerem Kabel-Querschnitt mindestens 2,5 mm ² .

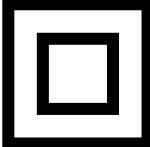
Explanation of the symbols on the equipment

		Caution - Read the operating instructions to reduce the risk of injury
		Wear safety goggles!
		Wear ear-muffs!
		Wear a breathing mask!
		Protection class II

Introduction

MANUFACTURER:

**scheppach Fabrikation von
Holzbearbeitungsmaschinen GmbH**

Günzburger Straße 69
D-89335 Ichenhausen

DEAR CUSTOMER,

We hope your new tool brings you much enjoyment and success.

NOTE:

According to the applicable product liability laws, the manufacturer of the device does not assume liability for damages to the product or damages caused by the product that occurs due to:

- Improper handling,
- Non-compliance of the operating instructions,
- Repairs by third parties, not by authorized service technicians,
- Installation and replacement of non-original spare parts,
- Application other than specified,
- A breakdown of the electrical system that occurs due to the non-compliance of the electric regulations and VDE regulations 0100, DIN 57113 / VDE0113.

WE RECOMMEND:

Read through the complete text in the operating instructions before installing and commissioning the device. The operating instructions are intended to help the user to become familiar with the machine and take advantage of its application possibilities in accordance with the recommendations. The operating instructions contain important information on how to operate the machine safely, professionally and economically, how to avoid danger, costly repairs, reduce downtimes and how to increase reliability and service life of the machine.

In addition to the safety regulations in the operating instructions, you have to meet the applicable regulations that apply for the operation of the machine in your country. Keep the operating instructions package with the machine at all times and store it in a plastic cover to protect it from dirt and moisture. Read the instruction manual each time before operating the machine and carefully follow its information. The machine can only be operated by persons who were instructed concerning the operation of the machine and who are informed about the associated dangers. The minimum age requirement must be complied with. In addition to the safety requirements in these operating instructions and your country's applicable regulations, you should observe the generally recognized technical rules concerning the operation of woodworking machines.

Unpacking

- Open the packaging and remove the device carefully.
- Remove the packaging material as well as the packaging and transport bracing (if available).
- Check that the delivery is complete.
- Check the device and accessory parts for transport damage.
- If possible, store the packaging until the warranty period has expired.

ATTENTION

**The device and packaging materials are not toys!
Children must not be allowed to play with plastic bags, film and small parts! There is a risk of swallowing and suffocation!**

Description of parts (Fig.1)

1. Hand-Mixer
2. Mortar beater - R
3. Mortar beater - L
4. ON / OFF-switch
5. Trip switch
6. Speed control
7. 2-speed switch
8. Handle
9. Holder - R
10. Holder - L
11. Sleeve - R
12. Sleeve - L

Normal intended use

The machine has been designed to mix liquid and powdery building materials such as paint, mortar, adhesive, plaster and similar substances. The relevant mixing action (which depends on the consistency of the materials and the quantity that has to be mixed) must be set up for the appropriate mixing tool.

The equipment is to be used only for its prescribed purpose. Any other use is deemed to be a case of misuse. The user / operator and not the manufacturer will be liable for any damage or injuries of any kind caused as a result of this.

Please note that our equipment has not been designed for use in commercial, trade or industrial applications. Our warranty will be voided if the machine is used in commercial, trade or industrial businesses or for equivalent purposes.

General safety instructions for electric tool

CAUTION: Read all safety regulations and instructions.

Any failures made in following the safety regulations and instructions may result in an electric shock, fire and/or serious injury.

Keep all safety regulations and instructions in a safe place for future use.

The term "electric tool" used in the safety instructions refers to electric tools operated from the mains power supply (with a power cable) and to battery operated electric tools (without a power cable).

Workplace

- Keep your work area clean and tidy. Cluttered and dark working areas are accident-prone.
- Do not operate power tools in explosive atmospheres, where flammable liquids, gases or dust are present. Power tools generate sparks which may ignite the dust or fumes.
- Keep children and other persons away while operating a power tool. Distractions can be a reason for losing control of the tool.

Electrical safety

- Power tool plugs must match the outlet. Do not modify the plug in any way. Do not use any adapter plugs with grounded devices. Unmodified plugs and matching outlets will reduce the risk of electric shock.
- Avoid physical contact with grounded surfaces such as pipes, radiators, ranges and refrigerators. If your body is grounded the risk of an electric shock increases.
- Do not expose the power tool to rain or wet conditions. Water that enters a power tool will increase the risk of electric shock.

- Do not abuse the cord; do not use the cord to carry or hang up the power tool or to unplug the power tool from the mains. Keep the power cord away from heat, oil, sharp edges or the power tool's moving parts. Damaged or tangled power cords will increase the risk of electric shock.
- When operating a power tool outdoors, use only extension cords that are approved for outdoor use. The use of an extension cord that is adapted for outdoor use reduces the risk of electric shock.
- If working with the power tool in a damp location cannot be avoided, use a ground fault circuit interrupter. The use of a ground fault circuit interrupter reduces the risk of electric shock. Always check whether the mains voltage complies with the voltage specified on the nameplate of the power tool.

Personal safety

- Stay alert. Watch what you are doing and use common sense when operating a power tool. Do not use the power tool while you are tired or under the influence of drugs, alcohol or medication. A moment of inattention while operating power tools may result in serious personal injury.
- Use personal protective equipment. Always wear safety glasses. Safety equipment such as a dust mask, non-skid safety shoes, a hard hat or ear protection depending on the type and use of the power tool will reduce personal injuries.
- Prevent unintentional starting. Ensure that the power tool is switched off before connecting it to the power supply and/or battery, picking it up or carrying the tool. Carrying power tools with your finger on the switch or energizing power tools that have the switch on invite accidents.
- Remove any adjusting tool or wrench before turning the power tool on. A wrench or a key which has been left attached to a rotating part may induce personal injury. Do not overreach. Keep proper footing and balance at all times. This enables you to better control the power tool in situations which cannot be foreseen.
- Dress properly. Do not wear loose clothing or jewellery. Keep your hair, clothing and gloves away from moving parts. Loose clothes, jewellery or long hair may get caught in moving parts.
- If dust extraction and collection units are installed, make sure that these are connected and properly used. Using such devices reduces hazards associated with dust.

Power tool use and care

- Do not force the power tool. Use the correct power tool for your application. With the correct power tool you will do the job better and safer at the specified power rate.
- Do not use the power tool if it has a defective switch. A power tool, which cannot be turned on or off with the switch, is dangerous and must be repaired.
- Unplug the power cord from the outlet and/or remove the battery before making any adjustments to the tool, changing accessories, or storing the power tool. Such preventive safety measures prevent starting the tool accidentally.
- Store idle power tools out of children's reach. Do not allow persons unfamiliar with the tool or these instructions to operate the power tool. Power tools are dangerous in the hands of untrained users.
- Keep the power tools in good condition. Check that moving parts are functioning smoothly and do not lock, whether parts are broken or for any other condition that may affect the power tool's operation. If damaged, have the power tool repaired before use.

Many accidents are associated with poorly maintained power tools.

- Keep cutting tools sharp and clean. Properly maintained cutting tools with sharp cutting edges are likely to block less and are easier to control.
- Use the power tool, the accessories, bits, etc. in accordance with these instructions and in the manner intended for the particular type of equipment. Take into account the working conditions and the work to be performed. Using power tools for operations different from those intended can lead to hazardous situations.

Service

- Have your electric tool repaired only by trained personnel using only genuine spare parts. This will ensure that your electric tool remains safe to use.

Additional safety instructions for electrically operated mixing units

- The equipment must never be used in surroundings where an explosive atmosphere exists. Never mix in solvents or substances containing solvent that have flashpoints below 21°C.
- Do not let the cable touch any parts of your body.
- Only use the extension cable approved for use in the working area.
- The unit must only be started and stopped when it is inside a mixing vessel. Ensure that the mixing vessel is placed on a solid, secure base.
- Never reach into the mixing vessel with your hands or any other object during the mixing process.
- We recommend that you always wear industrial safety gloves and safety goggles when working with the mixer.
- Wearing close-fitting clothes is mandatory.
- Always allow for reaction torque

Residual risks

Even if you use this electric power tool in accordance with instructions, certain residual risks cannot be ruled out. The following hazards may arise in connection with the equipment's construction and layout:

- Lung damage if no suitable protective dust mask is used.
- Damage to hearing if no suitable ear protection is used.
- Health damage caused by hand-arm vibrations if the equipment is used over a prolonged period or is not properly guided and maintained.

Assembly (Fig. 2-4)

Chucking the beaters

Risk of injury! Wear protective gloves.

- The beater holders (9/10) and the beaters themselves are identified by the letters R and L.
- Push the sleeve (11/12) down and connect the beaters (2/3) to the appropriately identified holders (9/10).
Make sure that the pin (a) is in the groove (b) on each beater.
- Release the sleeve. The beater is locked.
△ Check the safe seating of the beaters by pulling on them.

Start-up

Before you connect the equipment to the mains supply make sure that the data on the rating plate are identical to the mains data.

Always pull the power plug before making adjustments to the equipment.

Mains connection

- Compare the voltage given on the machine model plate e.g. 230 V with the mains voltage and connect the machine to the relevant and properly earthed plug.
- Connect the machine via a 30 mA fault current safety switch.
- Do not use any defective connection cables.
- Use connecting or extension cables up to a length of 1.5 m featuring a core cross section of at least 25 mm².

Main fuse: 10 A

Switching on/off

Do not use any device where the switch can not be switched on and off. Damaged switches must be repaired or replaced immediately by the customer service.

Switching on (Fig.5)

- Operate the trip switch (5) at first. Press the ON/OFF button (4) on the handle.

Start the machine at the lowest rotational speed (Level 1).

Switching off

- Release the ON/OFF handle button.

This machine is not suited for continuous operation.

Speed control (Fig.6)

With this type, the motor's speed and thus the agitator performance can be adjusted. (Level 1 - 6).

- You can continuously adjust the speed with the speed control (6).

2- speed gear (Fig.7)

The device is equipped with a 2-speed gear.

- For the speed selection turn the switch (7) by 180°.
 1. speed: 0 min⁻¹ - 450 min⁻¹
 2. speed: 0 min⁻¹ - 790 min⁻¹

Only operate this switch at standstill.

Working with the paint and mortar mixing tool

Before changing the mixing tool you must pull the power plug.

Reduce the working speed when you immerse the mixing tool into the material you want to mix and when you take it out again. When the mixing tool is fully immersed, raise the speed to maximum in order to ensure adequate cooling of the motor. Move the mixing tool through the mixing container during the mixing operation. Continue mixing until all the material has been thoroughly processed. When you are finished with your mixing work, clean the mixing tool.

Technical data

Mains voltage	230 V~, 50 Hz
Power input	1800 W
Idling speed	0-450 min ⁻¹ / 0-790 min ⁻¹
Protection class	II
Weight	7.2 kg

Sound and vibration

Sound and vibration values were measured in accordance with EN 60745.

Sound pressure level L _{pA}	90 dB(A)
Uncertainty K _{pA}	3 dB(A)
Sound power level L _{WA}	101 dB(A)
Uncertainty K _{WA}	3 dB(A)

Wear ear-muffs.

The impact of noise can cause damage to hearing.

Total vibration values (vector sum of three directions) determined in accordance with EN 60745.

Vibration emission value a_h = 2,90 m/s²

K uncertainty = 1,5 m/s²

Additional information for electric power tools

Warning!

The specified vibration value was established in accordance with a standardized testing method. It may change according to how the electric equipment is used and may exceed the specified value in exceptional circumstances.

The specified vibration value can be used to compare the equipment with other electric power tools.

The specified vibration value can be used for initial assessment of a harmful effect.

Keep the noise emissions and vibrations to a minimum.

- Only use appliances which are in perfect working order.
- Service and clean the appliance regularly.
- Adapt your working style to suit the appliance.
- Do not overload the appliance.
- Have the appliance serviced whenever necessary.
- Switch the appliance off when it is not in use.
- Wear protective gloves.

Maintenance and Care

⚠ Warning! Prior to any adjustment, maintenance or service work disconnect the mains power plug!

General maintenance measures

- Keep all safety devices, air vents and the motor housing free of dirt and dust as far as possible. Wipe the equipment with a clean cloth or blow it down with compressed air at low pressure.
- We recommend that you clean the equipment immediately after you use it.
- Clean the equipment regularly with a damp cloth and some soft soap. Do not use cleaning agents or solvents; these may be aggressive to the plastic parts in the equipment. Ensure that no water can get into the interior of the equipment.
- In order to extend the service life of the tool, oil the rotary parts once monthly. Do not oil the motor.

Brush inspection

In case of excessive sparking, have the carbon brushes checked only by a qualified electrician. Important. The carbon brushes should not be replaced by anyone but a qualified electrician.





Storage

Store the device and its accessories in a dark, dry and frost-proof place that is inaccessible to children. The optimum storage temperature is between 5 and 30°C. Store the electrical tool in its original packaging. Cover the electrical tool in order to protect it from dust and moisture. Store the operating manual with the electrical tool.

Possible faults

Problem	Possible cause	Remedy
Motor does not start.	No power supply (power failure)	Check fuses
	Mains cable defective.	Exchange defect cable, respectively check extension cable, (by electrician) Never use defect lead
	Motor or switch defect	To correct the problem, refer to the manufacturer or other approved service centre.
Unusual vibrations	Beater defective.	Replace the beater.
	Chuck defective.	To correct the problem, refer to the manufacturer or other approved service centre.
	Non-intended material to be mixed.	Incorrect processing. Follow the processing instructions from the supplier.
Device starts but blocks under slight load and cuts off automatically.	Extension cable too long, or crosssection too small.	Extension cable at least 1,5 mm ² , maximum 25 m long.
	Socket too far away from main connection, and cross-section of connection lead too small.	Cross-section of at least 2,5 mm ² in longer cables.

Légende des symboles figurant sur l'appareil

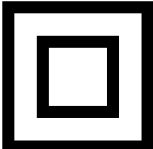
	(FR) (CH)	AVERTISSEMENT - pour réduire le risque de blessure, lisez le mode d'emploi!
	(FR) (CH)	Portez des lunettes de protection!
	(FR) (CH)	Portez une protection auditive!
	(FR) (CH)	Portez un masque anti-poussière!
	(FR) (CH)	Classe de protection II

Introduction

FABRICANT :

**scheppach Fabrikation von
Holzbearbeitungsmaschinen GmbH**

Günzburger Straße 69
D-89335 Ichenhausen

CHER CLIENT,

Nous espérons que votre nouvelle machine vous apportera de la satisfaction et de bons résultats.

REMARQUE:

Selon la loi en vigueur sur la responsabilité du fait des produits, le fabricant n'est pas tenu pour responsable de tous les dommages subis par cet appareil et pour tous les dommages résultant de son utilisation, dans les cas suivants :

- Mauvaise manipulation,
- Non-respect des instructions d'utilisation,
- Travaux de réparation effectués par des tiers, par des spécialistes non agréés,
- Remplacement et montage de pièces de rechange qui ne sont pas d'origine.
- Utilisation non conforme,
- Lors d'une défaillance du système électrique en cas de non-respect des réglementations électriques et des normes VDE 0100, DIN 57113 / VDE0113.

NOUS VOUS RECOMMANDONS:

De lire intégralement le manuel d'utilisation, avant d'effectuer le montage et la mise en service.

Le présent manuel d'utilisation vous facilitera la prise en main et la connaissance de la machine, tout en vous permettant d'en utiliser pleinement le potentiel dans le cadre d'une utilisation conforme. Les instructions importantes qu'il contient vous apprendront comment travailler avec la machine de manière sûre, rationnelle et économique ; comment éviter les dangers, réduire les coûts de réparation et réduire les périodes d'indisponibilité ; comment enfin augmenter la fiabilité et la durée de vie de la machine. En plus des consignes de sécurité contenues dans ce manuel d'utilisation, vous devez respecter scrupuleusement les réglementations et les lois applicables lors de l'utilisation de la machine dans votre pays.

Conservez le manuel d'utilisation dans une pochette plastique pour le protéger de la saleté et de l'humidité, auprès de la machine. Avant de commencer à travailler avec la machine, chaque utilisateur doit lire le manuel d'utilisation puis le suivre attentivement. Seules les personnes formées à l'utilisation de la machine et conscientes des risques associés sont autorisées à travailler avec la machine. L'âge minimum requis doit être respecté.

Ensemble de livraison

- Ouvrez l'emballage et sortez-en délicatement l'appareil.
- Retirez les matériaux d'emballage, ainsi que les protections mises en place pour le transport (s'il y a lieu).
- Vérifiez que la fourniture est complète.
- Vérifiez que l'appareil et les accessoires n'ont pas été endommagés lors du transport.
- Conservez si possible l'emballage jusqu'à la fin de la période de garantie.

ATTENZIONE

L'apparecchio e il materiale d'imballaggio non sono giocattoli! I bambini non devono giocare con sacchetti di plastica, film e piccoli pezzi! Sussiste pericolo di ingerimento e soffocamento!

Description des pièces (Fig.1)

1. Mélangeur de mortier
2. Batteur de mortier - R
3. Batteur de mortier - L
4. Interrupteur MARCHE/ ARRET
5. Blocage de mise en marche
6. Réglage de la vitesse de rotation
7. Commutateur de 2 vitesses
8. Poignée
9. Logement - R
10. Logement - L
11. Douille - R
12. Douille - L

Emploi conforme à l'usage prévu

La machine est conçue pour mélanger des matériaux de construction liquides et poudreux tels que les couleurs, mortiers, colles et autres substances semblables. En fonction de la consistance du matériau et de la quantité à mélanger, il faut employer le mélangeur approprié ayant un effet de mélange correspondant.

La machine doit exclusivement être employée conformément à son affectation. Chaque utilisation allant au-delà de cette affectation est considérée comme non conforme. Pour les dommages en résultant ou les blessures de tout genre, le producteur décline toute responsabilité et l'opérateur/l'exploitant est responsable.

Veillez au fait que nos appareils, conformément à leur affectation, n'ont pas été construits, pour être utilisés dans un environnement professionnel, industriel ou artisanal. Nous déclinons toute responsabilité si l'appareil est utilisé professionnellement, artisanalement ou dans des sociétés industrielles, tout comme pour toute activité équivalente.

Consignes de sécurité d'ordre général pour les outils électriques

AVERTISSEMENT Lisez toutes les consignes de sécurité et toutes les instructions.

Toute omission lors du respect des consignes de sécurité indiquées plus loin peut entraîner des décharges électriques, un incendie et/ou de graves blessures.

Conservez toutes les consignes de sécurité et toutes les instructions pour l'avenir.

Le terme utilisé dans les consignes de sécurité d' „outils électriques“ se rapporte aux outils électriques raccordés au réseau (avec un câble secteur) et aux outils électriques à piles (sans câble secteur).

Poste de travail

- Maintenez votre poste de travail propre et ordonné. Le désordre et un poste de travail peu éclairé peuvent conduire à des accidents.
- Ne travaillez pas avec l'appareil dans un environnement potentiellement explosif, dans lequel se trouvent des fluides inflammables, des gaz ou des poussières. Les outils électriques produisent des étincelles qui peuvent enflammer la poussière ou des vapeurs.
- Tenez les enfants et les autres personnes à distance pendant l'utilisation de l'outil électrique. Une distraction peut vous faire perdre le contrôle de l'outil.

Sécurité électrique

- Le connecteur de l'appareil doit correspondre à la prise. La fiche de contact ne doit en aucun cas être modifiée. N'utilisez pas de prise d'adaptateur ensemble avec des appareils raccordés à la terre. Les fiches de contact non modifiées et les prises correspondantes réduisent le risque de choc électrique.

- Évitez le contact du corps avec les surfaces ayant une mise à terre, telles que les tuyaux, chauffages, cuisinières et réfrigérateurs. Il existe un risque de choc électrique si votre corps est relié à la terre.
- Tenez l'appareil loin de la pluie ou de l'humidité. La pénétration d'eau dans l'appareil électrique augmente le risque de choc électrique.
- Ne détournez pas le câble son usage pour porter l'appareil, l'accrocher ou pour tirer la fiche de la prise. Tenez le câble d'alimentation loin de la chaleur, de l'huile, de bords coupants ou de pièces d'appareil mobiles. Un câble d'alimentation abîmé ou emmêlé augmente le risque de choc électrique.
- Si vous travaillez à l'extérieur avec un outil électrique, n'utilisez qu'un câble de rallonge qui soit autorisé pour l'extérieur. L'utilisation d'un câble de rallonge adapté à l'extérieur réduit le risque d'un choc électrique.
- Si l'utilisation d'un outil électrique dans un environnement humide ne peut être empêchée, utilisez un disjoncteur à courant de défaut. L'utilisation d'un disjoncteur à courant de défaut diminue le risque d'un choc électrique. Vérifiez toujours que la tension indiquée sur la plaque signalétique de l'outil électrique correspond à la tension mentionnée.

Sécurité relative aux personnes

- Soyez vigilants. Faites attention à ce que vous faites et travaillez avec un outil électrique de façon raisonnable. N'utilisez pas l'appareil si vous êtes fatigué ou sous l'influence de drogues, d'alcool ou de médicaments. Un moment d'inattention lors de l'utilisation de l'appareil peut provoquer de sérieuses blessures.
- Portez un équipement de protection individuel et toujours des lunettes de protection. Le port d'un équipement de protection, comme un masque antipoussière, des chaussures de sécurité antidérapantes, un casque de protection ou des protections auditives, selon le type d'outil électrique, réduit le risque de blessures.
- Évitez une mise en service involontaire. Assurez-vous que l'outil électrique soit éteint avant de le brancher à l'alimentation électrique et/ou de brancher la batterie, de le prendre en main ou de le porter. Si, quand vous portez l'appareil, vous avez le doigt sur l'interrupteur ou que vous branchez l'appareil quand il est déjà en position „marche“, cela peut provoquer un accident.
- Éloignez les outils de réglage ou clés à molette avant d'allumer l'appareil. Un outil ou une clé qui se trouve dans une pièce tournante de l'appareil peut provoquer des blessures. Ne vous surestimez pas. Veillez à avoir une bonne stabilité et maintenez à tout moment votre équilibre. De cette façon vous pouvez mieux contrôler l'appareil dans les situations imprévues.
- Portez des vêtements adaptés. Ne portez pas de vêtements larges ou de bijou. Tenez vos cheveux, vos vêtements et vos gants loin des pièces mobiles. Des vêtements amples, des bijoux ou de longs cheveux peuvent être happés par les pièces mobiles.
- Quand des équipements d'aspiration de poussière et de captation peuvent être montés, assurez-vous qu'ils soient correctement raccordés et utilisés. L'utilisation de ces équipements réduit les dangers dus à la poussière.

Manipulation et utilisation soignée d'outils électriques

- Ne surchargez pas l'appareil. Utilisez l'outil électrique adapté à votre travail. Vous travaillez mieux avec l'outil électrique adapté et de façon plus sûre dans le domaine de performance indiqué.

- N'utilisez pas d'outil électrique dont l'interrupteur soit défectueux. Un outil électrique qui ne s'allume ou ne s'éteint plus est dangereux et doit être réparé.
- Tirer la fiche d'alimentation de la prise et/ou ôtez la batterie avant d'effectuer des réglages de l'appareil, de changer des accessoires ou de poser l'appareil. Cette mesure de sécurité empêche un démarrage involontaire de l'appareil.
- Conservez les outils électriques non utilisés hors de la portée des enfants. Ne laissez personne utiliser l'appareil, à moins qu'elle n'ait votre confiance ou qu'elle n'ait lu ces instructions.
- Les outils électriques sont dangereux s'ils sont utilisés par des personnes sans expérience.
- Entretenez soigneusement l'appareil. Contrôlez si des pièces mobiles fonctionnent correctement ou ne coincent pas, si des pièces sont cassées ou abîmées, que la fonction de l'appareil ne soit pas détériorée. Faites réparer les pièces abîmées avant d'utiliser l'appareil. Beaucoup d'accidents sont provoqués par une mauvaise conservation de l'outil électrique.
- Maintenez les outils de coupe aiguisés et propres. Des outils de coupe soigneusement entretenus avec des bords coupants aiguisés coincent moins et sont plus faciles à manier.
- Utilisez les outils électriques, les accessoires etc. conformément à ces instructions et telles qu'elles sont prescrites pour ce type spécial d'appareil. Tenez aussi compte des conditions de travail et de la tâche à accomplir. L'utilisation d'outils électriques pour d'autres applications que celles prévues peut conduire à des situations dangereuses.

Service

- Faites réparer votre appareil électrique uniquement par un personnel spécialisé qualifié et uniquement en utilisant des pièces de rechange d'origine. Cela permet de conserver la sûreté de l'appareil électrique.

Consignes de sécurité supplémentaires pour les malaxeurs électriques

- Ne pas exploiter l'appareil dans des atmosphères explosives. Ne pas mélanger de solvants ou de matières contenant du solvant avec un point d'inflammation en dessous de 21°C.
- Ne pas mettre de câbles autour de quelque partie du corps que ce soit.
- Utilisez uniquement un câble de rallonge homologué pour la zone de travail.
- Il faut laisser démarrer et s'arrêter l'appareil dans le récipient de mélange. Assurer un positionnement bien équilibré et sûr du récipient de mélange.
- Ne pas mettre les mains ou des objets dans le récipient de mélange pendant les travaux.
- Il est conseillé de porter des gants et des lunettes de protection pendant le travail avec le mélangeur.
- Le port de vêtements serrés est obligatoire
- Toujours s'attendre à avoir un couple de réaction

Risques résiduels

Même en utilisant cet outil électrique conformément aux prescriptions, il reste toujours des risques résiduels. Les dangers suivants peuvent apparaître en rapport avec la construction et le modèle de cet outil électrique :

- Lésions des poumons si aucun masque antipoussière adéquat n'est porté.
- Déficience auditive si aucun casque anti-bruit approprié n'est porté.

- Atteintes à la santé issues des vibrations mainbras, si l'appareil est utilisé pendant une longue période ou s'il n'a pas été employé ou entretenu dans les règles de l'art.

Assemblage (Fig. 2-4)

Serrage du batteurs

Risque de bleusures! Porter des gants de protection.

- Les logements pour les batteurs (9/10) ainsi que les batteurs (2/3) sont repérés par les lettres R et L
- Glisser respectivement la douille (11/12) vers le bas et placez les batteurs (2/3) dans les logements repérés correspondants (9/10).
Veiller à ce que pour chaque batteur, la tige (a) soit placée dans la rainure (b).
- Relâcher la douille. Le batteur est bloqué.
⚠ Contrôler si les batteurs sont montés correctement en tirant sur l'outil.

Mise en service

Assurez-vous, avant de connecter la machine, que les données se trouvant sur la plaque de signalisation correspondent bien aux données du réseau.

Enlevez systématiquement la fiche de contact avant de paramétrer l'appareil.

Branchement au secteur

- Comparez la tension de votre secteur avec la tension indiquée sur la plaque signalétique de la machine et raccordez la machine à une prise appropriée et conforme aux prescriptions.
- Raccordez la machine au moyen d'un commutateur de sécurité (interrupteur de protection contre les courants de court-circuit) de 30 mA.
- Ne vous servez jamais de lignes de raccordement défectueuses.
- Utiliser des câbles de connexion ou de rallonge d'une section de brin d'au minimum 1,5 mm² d'une longueur jusqu'à 25 m.

Fusible de secteur: 10 A

Interrupteur marche/arrêt

Ne jamais utiliser un appareil dont l'interrupteur ne peut pas être fermé et ouvert. Les interrupteurs endommagés doivent être immédiatement réparés ou remplacés par le S.A.V.

Mise en marche (Fig.5)

- Actionner tout d'abord le blocage de mise en marche (5). Actionner l'interrupteur de poignée MARCHE/ARRET (4).

Démarrez la machine avec la vitesse de rotation la moins élevée.

Arrêt

- Relâcher l'interrupteur de poignée MARCHE/ARRET.

Un fonctionnement permanent de cet appareil n'est pas possible.

Réglage de la vitesse de rotation (Fig.6)

Avec cette version de la machine, la vitesse de rotation du moteur et ainsi la puissance d'agitation sont réglables (niveau 1 à 6).

- La vitesse de rotation peut être réglée en continu à l'aide du bouton de réglage de la vitesse de rotation (6).

2- Vitesses (Fig.7)

L'appareil est muni d'un engrenage à 2 vitesses.

- Pour sélectionner la vitesse, tourner l'interrupteur (7) à 180°.
 1. Vitesse: 0 min⁻¹ - 450 min⁻¹
 2. Vitesse: 0 min⁻¹ - 790 min⁻¹

Actionner l'interrupteur uniquement lorsque la machine est à l'arrêt.

Travailler avec le mélangeur de couleur et de mortier

Pour changer de mélangeur, retirez la fiche secteur. En plongeant dans le mélange et/ou en retirant le mélangeur du mélange, réduisez la vitesse de rotation. Après avoir intégralement plongé le mélangeur dans le mélange, augmentez la vitesse jusqu'au maximum ce qui garantit un refroidissement suffisant du moteur. Pendant le mélange, guidez la machine dans le récipient de mélange. Continuez à mélanger tant que le mélange n'est pas complètement traité. Après le mélange, nettoyez le mélangeur.

Données techniques

Tension du réseau	230 V~, 50 Hz
Puissance absorbée	1800 W
Vitesse de marche à vide	0-450 min ⁻¹ / 0-790 min ⁻¹
Catégorie de protection	II
Poids	7,2 kg

Bruit et vibration

Les valeurs de bruit et de vibration ont été déterminées conformément à la norme EN 60745.

Niveau de pression acoustique L _{PA}	90 dB(A)
Imprécision K _{PA}	3 dB(A)
Niveau de puissance acoustique L _{WA}	101 dB(A)
Imprécision K _{WA}	3 dB(A)

Portez une protection acoustique.

L'exposition au bruit peut entraîner la perte de l'ouïe.

Les valeurs totales des vibrations (somme des vecteurs de trois directions) ont été déterminées conformément à EN 60745.

Valeur d'émission des vibrations a_h = 2,90 m/s²
Imprécision K = 1,5 m/s²

Informations supplémentaires sur les outils électriques

Avertissement !

La valeur d'émission de vibration a été mesurée selon une méthode d'essai normée et peut être modifiée, en fonction du type d'emploi de l'outil électrique ; elle peut dans certains cas exceptionnels être supérieure à la valeur indiquée.

La valeur d'émission de vibration indiquée peut être utilisée pour comparer un outil électrique à un autre.

La valeur d'émission de vibration indiquée peut également être utilisée pour estimer l'altération au début.

Limitez le niveau sonore et les vibrations à un minimum !

- Utilisez exclusivement des appareils en excellent état.
- Entretenez et nettoyez l'appareil régulièrement.

- Adaptez votre façon de travailler à l'appareil.
- Ne surchargez pas l'appareil.
- Faites contrôler l'appareil le cas échéant.
- Mettez l'appareil hors circuit lorsque vous ne l'utilisez pas. n Portez des gants.

Maintenance

⚠ **Avertissement !** Avant tout réglage, entretien ou réparation, débranchez la fiche du secteur!

Maintenance générale

- Maintenez les dispositifs de protection, les fentes d'aération et le carter-moteur aussi propres (sans poussière) que possible. Frottez l'appareil avec un chiffon propre ou soufflez dessus avec de l'air comprimé à basse pression.
- Nous recommandons de nettoyer l'appareil immédiatement après chaque utilisation.
- Nettoyez l'appareil régulièrement à l'aide d'un chiffon humide et d'un peu de savon noir. N'utilisez aucun produit de nettoyage ni détergent ; ils pourraient endommager les pièces en matière plastique de l'appareil. Veillez à ce que de l'eau ne pénètre pas à l'intérieur de l'appareil.
- Huiler les pièces tournantes une fois par mois pour prolonger la durée de vie de la machine. Ne pas huiler le moteur.

Inspection des charbons

Si les charbons font trop d'étincelles, faites-les contrôler par un électricien. Attention ! Seul un électricien qualifié est autorisé à remplacer les charbons.

Stockage

Entreposer l'appareil et ses accessoires dans un lieu sombre, sec et à l'abri du gel. En outre, ce lieu doit être hors de portée des enfants. La température de stockage optimale se situe entre 5 °C et 30 °C.

Conserver l'outil électrique dans l'emballage d'origine.











Recouvrir l'outil électrique afin de le protéger de la poussière ou de l'humidité.

Conserver la notice d'utilisation à proximité de l'outil électrique.

Pannes possibles

Problème	Cause possible	Remède
Le moteur ne démarre pas	absence de tension secteur	vérifier le fusible
	câble de raccordement défectueux	Remplacer le câble d'alimentation ou le faire contrôler par un électricien Vérifiez le câble, ne vous servez jamais d'un câble défectueux
	Moteur ou commutateur défectueux	S'adresser au constructeur ou à une autre entreprise afin de remédier au problème.
Vibrations inhabituelles	Batteur défectueux	Remplacer le batteur
	Mandrin défectueux	S'adresser au constructeur ou à une autre entreprise afin de remédier au problème.
	Mauvaise matière à mélanger	Traitement incorrect. Respecter les consignes de traitement des fabricants.
L'appareil démarre, mais il bloque en cas de faible charge et s'arrête automatiquement.	le câble de rallonge est trop long ou sa section trop petite.	Câble prolongateur d'au moins 1,5 mm ² , long de 25 m au maximum.
	La prise est trop éloignée du raccordement principal et la ligne de raccordement présente une section trop petite.	En présence d'un câble plus long, section de 2,5 mm ² au minimum.

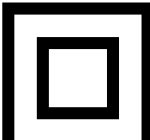
Spiegazione dei simboli sull'apparecchio

		<p>Avvertimento – Per ridurre il rischio di lesioni leggete le istruzioni per l'uso!</p>
		<p>Indossate gli occhiali protettivi!</p>
		<p>Portate cuffie antirumore!</p>
		<p>Mettete una maschera antipolvere!</p>
		<p>classe di protezione II</p>

Introduzione

FABBRICANTE:

**scheppach Fabrikation von
Holzbearbeitungsmaschinen GmbH**
Günzburger Straße 69
D-89335 Ichenhausen

EGREGIO CLIENTE,

Le auguriamo un piacevole utilizzo del Suo nuovo apparecchio.

AVVERTENZA:

Ai sensi della legge sulla responsabilità dei prodotti attualmente in vigore, il fabbricante non è responsabile per eventuali danni che si dovessero verificare a questa apparecchiatura o a causa di questa in caso di:

- utilizzo improprio,
- inosservanza delle istruzioni per l'uso,
- riparazioni effettuate da specialisti terzi non autorizzati,
- installazione e sostituzione di ricambi non originali,
- utilizzo non conforme,
- avaria dell'impianto elettrico in caso di inosservanza delle disposizioni in materia elettrica e delle norme VDE 0100, DIN 57113 / VDE0113.

Da osservare:

Prima del montaggio e della messa in funzione, leggere tutto il testo delle istruzioni per l'uso.

Le presenti istruzioni per l'uso le consentono di conoscere l'utensile elettrico e di sfruttare le sue possibilità d'impiego conformi.

Le istruzioni per l'uso contengono avvertenze importanti su come utilizzare l'utensile elettrico in modo sicuro, corretto ed economico e su come evitare i pericoli, risparmiare sui costi di riparazione, ridurre i tempi di inattività ed aumentare l'affidabilità e la durata dell'utensile elettrico.

Oltre alle disposizioni di sicurezza contenute nelle qui presenti istruzioni per l'uso, è necessario altresì osservare le norme in vigore nel proprio Paese per l'utilizzo dell'utensile elettrico.

Conservare le istruzioni per l'uso vicino all'utensile elettrico, protette da sporcizia e umidità in una copertina di plastica. Esse devono essere attentamente lette e scrupolosamente osservate da tutti gli operatori prima di iniziare il lavoro.

Sull'utensile elettrico possono lavorare soltanto persone che sono state istruite sul suo uso e sui pericoli ad esso collegati. L'età minima richiesta per gli operatori deve essere assolutamente rispettata.

Oltre agli avvisi di sicurezza contenuti nelle presenti istruzioni per l'uso e alle disposizioni speciali in vigore nel proprio Paese, devono essere rispettate le regole tecniche generalmente riconosciute per l'esercizio di macchine di lavorazione del legno.

Elementi forniti

- Aprite l'imballaggio e togliete con cautela l'apparecchio dalla confezione.
- Togliete il materiale d'imballaggio e anche i fermi di trasporto / imballaggio (se presenti).
- Controllate che siano presenti tutti gli elementi forniti.
- Verificate che l'apparecchio e gli accessori non presentino danni dovuti al trasporto.
- Se possibile, conservate l'imballaggio fino alla scadenza della garanzia.

ATTENZIONE

L'apparecchio e il materiale d'imballaggio non sono giocattoli! I bambini non devono giocare con sacchetti di plastica, film e piccoli pezzi! Sussiste pericolo di ingerimento e soffocamento!

Descrizione delle parti (Fig.1)

1. Mescolatore
2. Frullino agitatore a dischi - R
3. Frullino agitatore a dischi - L
4. Interruttore ON/OFF
5. Blocco dell'accensione
6. Regolazione del numero di giri
7. Interruttore a 2 velocità
8. Maniglia
9. Alloggiamento - R
10. Alloggiamento - L
11. Bussola - R
12. Bussola - L

Utilizzo conforme alla finalità d'uso

L'elettro utensile è destinato a mescolare materiali da costruzione liquidi o in polvere quali vernici, malte, colle, intonaci e sostanze simili. A secondo della consistenza del materiale e della quantità da mescolare si deve utilizzare l'agitatore adatto con il rispettivo effetto di mescolatura.

L'apparecchio deve venire usato solamente per lo scopo a cui è destinato. Ogni altro tipo di uso che esuli da quello previsto non è un uso conforme. L'utilizzatore/ l'operatore, e non il costruttore, è responsabile dei danni e delle lesioni di ogni tipo che ne risultino.

Tenete presente che i nostri apparecchi non sono stati costruiti per l'impiego professionale, artigianale o industriale. Non ci assumiamo alcuna garanzia quando l'apparecchio viene usato in imprese commerciali, artigianali o industriali, o in attività equivalenti.

Avvertenze generali di sicurezza per elettro utensili

ATTENZIONE Leggete tutte le avvertenze di sicurezza e le istruzioni.

Dimenticanze nel rispetto delle avvertenze di sicurezza e delle istruzioni possono causare scosse elettriche, incendi e/o gravi lesioni.

Conservate tutte le avvertenze e le istruzioni per eventuali necessità future.

La parola "elettro utensile" impiegata nelle avvertenze di sicurezza si riferisce a utensili azionati elettricamente (con cavo di alimentazione) e a elettro utensili a batteria (senza cavo di alimentazione).

Sicurezza sul posto di lavoro

- Tenere la postazione di lavoro sempre pulita e ben illuminata. Il disordine oppure zone della postazione di lavoro non illuminate possono essere causa di incidenti.
- Evitare d'impiegare l'elettro utensile in ambienti soggetti a rischio di esplosioni nei quali si abbia presenza di liquidi, gas o polveri infiammabili. Gli elettro utensili producono scintille che possono causare l'incendio di polvere o vapori.
- Durante l'uso dell'elettro utensile tenete lontani bambini ed altre persone. In caso di distrazione potete perdere il controllo dell'apparecchio.

Sicurezza elettrica

- La spina di collegamento dell'elettro utensile deve essere idonea alla presa. La spina non deve venire modificata in alcun modo.

Non usate delle spine con adattatore insieme ad elettrotrattori protetti da un collegamento a terra. Le spine non modificate e le prese idonee diminuiscono il rischio di una scossa elettrica.

- Evitate il contatto del corpo con superfici collegate a terra come quelle di tubi, radiatori, fornelli e frigoriferi. Il rischio di scosse elettriche aumenta se il corpo dell'utilizzatore è collegato a terra.
- Tenete lontano l'apparecchio da pioggia o umidità. La penetrazione di acqua in un elettrotrattore aumenta il rischio di una scossa elettrica.
- Non usate il cavo per scopi diversi da quelli a cui è destinato, per trasportare l'elettrotrattore, per appenderlo o per estrarre la spina dalla presa di corrente. Tenete il cavo lontano da calore, olio, spigoli vivi o parti in movimento dell'apparecchio. I cavi danneggiati o aggrovigliati aumentano il rischio di una scossa elettrica.
- Se lavorate con un elettrotrattore all'aperto usate soltanto dei cavi di prolunga omologati per le zone esterne. L'uso di un cavo di prolunga adatto per la zona esterna diminuisce il rischio di una scossa elettrica.
- Se non è possibile evitare l'impiego dell'elettrotrattore in ambienti umidi, utilizzate un interruttore di sicurezza per correnti di guasto. L'impiego di un interruttore di sicurezza per correnti di guasto riduce il pericolo di una scossa elettrica. Controllare sempre che la tensione di rete corrisponda alla tensione indicata sulla targhetta dell'elettrotrattore.

Sicurezza delle persone

- Siate sempre attenti. Prestate attenzione a quello che fate ed apprestatevi a usare con prudenza l'elettrotrattore. Non usate l'elettrotrattore se siete stanchi o sotto l'influsso di sostanze stupefacenti, alcol o medicinali. Un attimo di disattenzione durante l'uso dell'elettrotrattore può causare gravi lesioni.
- Portate i dispositivi individuali di protezione e sempre degli occhiali protettivi. Se indossate dispositivi individuali di protezione come maschera antipolvere, scarpe di sicurezza con soles antiscivolo, casco protettivo o cuffie antirumore a seconda dell'impiego dell'elettrotrattore, il rischio di lesioni diminuisce notevolmente.
- Evitate una messa in esercizio involontaria. Accertatevi che l'elettrotrattore sia disinserito prima di collegarlo all'alimentazione di corrente e/o alla batteria, di sollevarlo o spostarlo. Se durante il trasporto dell'elettrotrattore avete il dito sull'interruttore o se collegate l'apparecchio acceso all'alimentazione di corrente, ciò può provocare degli incidenti.
- Prima di accendere l'elettrotrattore, togliete gli utensili di regolazione o i cacciaviti. Un utensile o una chiave che si trova in una parte rotante dell'apparecchio può provocare delle lesioni. Evitate una posizione di lavoro insolita. Cercate una posizione sicura e tenetevi sempre in equilibrio. Così potete controllare meglio l'elettrotrattore in caso di situazioni inaspettate.
- Portate indumenti adatti. Non portate indumenti ampi o gioielli. Tenete capelli, indumenti e guanti lontani dalle parti in movimento. Indumenti ampi, gioielli o capelli lunghi possono rimanere impigliati nelle parti in movimento.
- Se si possono montare dei dispositivi per l'aspirazione della polvere e per la raccolta della polvere assicuratevi che siano collegati e vengano usati in modo corretto. L'impiego dell'aspirazione della polvere può diminuire i rischi dovuti alla polvere.

Impiego e trattamento dell'elettrotrattore

- Non sottoponete l'apparecchio a sollecitazioni eccessive. Usate l'elettrotrattore adatto per il vostro lavoro. Con l'elettrotrattore adatto lavorate in modo migliore e più sicuro nel range di prestazioni indicato.
- Non usate l'elettrotrattore se il suo interruttore è difettoso. Un elettrotrattore che non si può più accendere o spegnere è pericoloso e deve venire riparato.
- Staccate la spina dalla presa di corrente e/o estraete la batteria prima di impostare l'utensile, cambiare gli accessori o mettere da parte l'apparecchio. Questa precauzione evita l'accensione inavvertita dell'elettrotrattore.
- Se non usate gli elettrotrattori teneteli al di fuori dalla portata dei bambini. Non permettete l'uso dell'apparecchio a persone che non lo conoscono bene o non hanno letto queste istruzioni. Gli elettrotrattori sono pericolosi se sono usati da persone inesperte.
- Tenete gli elettrotrattori con cura. Verificate che il funzionamento delle parti mobili sia in ordine e che non siano bloccate, rotte o danneggiate in tal modo da compromettere il funzionamento dell'elettrotrattore. Fate riparare le parti danneggiate prima dell'impiego dell'apparecchio. Molti incidenti sono causati da elettrotrattori la cui manutenzione non è stata eseguita correttamente.
- Tenete gli utensili da taglio affilati e puliti. Gli utensili da taglio tenuti con cura con spigoli taglienti affilati si bloccano raramente e si muovono più facilmente.
- Utilizzate l'elettrotrattore, accessori, attrezzi ecc. conformemente a queste istruzioni e nel modo previsto per il tipo di dispositivo. Tenete conto delle condizioni di lavoro e dell'attività da svolgere. L'uso di elettrotrattori per scopi diversi da quelli previsti può provocare delle situazioni pericolose.

Servizio assistenza

- Fate riparare il vostro elettrotrattore solo da personale qualificato e con i pezzi di ricambio originali. Così è garantito che la sicurezza dell'elettrotrattore rimanga inalterata.

Norme generali di sicurezza per miscelatori elettrici

- Non usare l'utensile in zone con atmosfera a rischio di esplosioni. Non mescolare solventi o sostanze contenenti solventi con un punto di infiammabilità inferiore a 21 °C.
- Non avvolgere nessun cavo attorno a qualsiasi parte del corpo.
- Usare solo un cavo di prolunga consentito per la zona di lavoro.
- Avviare e aspettare l'arresto/fermata dell'utensile sempre tenendolo nel recipiente di miscelatura. Accertatevi che il recipiente di miscelatura sia in posizione stabile e sicura.
- Non mettere le mani o degli oggetti nel recipiente mentre la mescolatura è in corso.
- Durante il lavoro con l'agitatore si consiglia indossare dei guanti e degli occhiali protettivi.
- Indossare assolutamente indumenti aderenti
- Tenere conto del momento torcente di reazione

Rischi residui

Anche se questo elettrotrattore viene utilizzato secondo le norme, continuano a sussistere rischi residui. In relazione alla struttura e al funzionamento di questo elettrotrattore potrebbero presentarsi i seguenti pericoli:

- Danni all'apparato respiratorio nel caso in cui non venga indossata una maschera antipolvere adeguata.
- Danni all'udito nel caso in cui non vengano indossate cuffie antirumore adeguate.
- Danni alla salute derivanti da vibrazioni manobraccio se l'apparecchio viene utilizzato a lungo, non viene tenuto in modo corretto o se la manutenzione non è appropriata.

Montaggio (Fig. 2-4)

Serraggio del frullino agitatore

Pericolo di lesioni! Indossare guanti di protezione!

- Gli alloggiamenti dei frullini agitatori (9/10) e i frullini agitatori (2/3) sono contrassegnati con le lettere R e L
- Spostare la bussola (11/12) verso il basso e inserire i frullini agitatori (2/3) nei rispettivi alloggiamenti (9/10).
Assicurarsi che la spina (a) di ogni frullino agitatore si trovi all'interno della scanalatura (b).
- Rilasciare la bussola. Il frullino agitatore si blocca.
⚠ Assicurarsi che i frullini agitatori siano saldi in posizione tirando con l'utensile.

Messa in funzione

Prima di inserire la spina nella presa di corrente assicuratevi che i dati sulla targhetta di identificazione corrispondano a quelli di rete.

Staccate sempre la spina di alimentazione prima di ogni impostazione all'utensile.

Allacciamento alla rete

- Confrontare la tensione specificata nella targhetta con la tensione di rete e collegare correttamente l'apparecchio alla presa corrispondente.
- Collegare l'apparecchio mediante un interruttore di protezione (interruttore automatico per correnti di guasto) 30 mA.
- Non utilizzare conduttori di collegamento difettosi.
- Utilizzare il cavo di collegamento o di prolunga con una sezione del filo di almeno 1,5 mm² fino a 25 m di lunghezza.

Protezione: 10 A

Accensione / Spegnimento

Non utilizzare apparecchi il cui interruttore sia difficile da attivare e disattivare. Gli interruttori danneggiati devono essere immediatamente riparati o sostituiti dal servizio clienti.

Accensione (Fig.5)

- Azionare innanzitutto il blocco dell'accensione (5). Premere l'interruttore ON-OFF posto sull'impugnatura.

Avviare la macchina con il numero di giri minimo (livello 1).

Spegnimento

- Rilasciare l'interruttore ON-OFF posto sull'impugnatura.

Il presente apparecchio non prevede la possibilità di funzionamento continuo.

Regolazione del numero di giri (Fig.6)

Questa versione consente di regolare il numero di giri del motore e, di conseguenza, il rendimento (livello 1 - 6).

- È possibile regolare il numero di giri in continuo attraverso la regolazione del numero di giri (6).

2-Velocità (Fig.7)

L'apparecchio è dotato di cambio a 2 velocità.

- Per la selezione della velocità ruotare il selettore (7) di 180°.
 1. Velocità: 0 min⁻¹ a 450 min⁻¹
 2. Velocità: 0 min⁻¹ a 790 min⁻¹

Azionare il selettore solo ad apparecchio fermo.

Lavorare con l'agitatore per pittura e malta

Staccate la spina dalla presa di corrente mentre si cambia la frusta dell'agitatore.

Lavorate con un numero di giri ridotto nell'immergere l'utensile nella sostanza da mescolare o nell'estrarlo. Dopo l'immersione completa aumentate al massimo il numero di giri per garantire un raffreddamento sufficiente del motore. Durante il processo di mescolatura muovete l'elettroscopio nel rispettivo recipiente. Mescolate finché tutto il materiale sia stato completamente lavorato. Al termine delle operazioni di mescolatura pulite la frusta dell'agitatore.

Caratteristiche tecniche

Tensione di rete	230 V~, 50 Hz
Potenza assorbita	1800 W
Numero di giri al minimo	0-450 min ⁻¹ / 0-790 min ⁻¹
Grado di protezione	II
Peso	7,2 kg

Rumore e vibrazioni

I valori del rumore e delle vibrazioni sono stati rilevati secondo la norma EN 60745.

Livello di pressione acustica L _{PA}	90 dB(A)
Incertezza K _{PA}	3 dB(A)
Livello di potenza acustica L _{WA}	101 dB(A)
Incertezza K _{WA}	3 dB(A)

Portate cuffie antirumore.

L'effetto del rumore può causare la perdita dell'udito.

Valori complessivi delle vibrazioni (somma vettoriale delle tre direzioni) rilevati secondo la norma EN 60745.

Valore emissione vibrazioni ah = 2,90 m/s²

Incertezza K = 1,5 m/s²

Ulteriori informazioni per elettroscopio

Avvertimento!

Il valore di emissione di vibrazioni indicato è stato misurato secondo un metodo di prova normalizzato e può variare a seconda del modo in cui l'elettroscopio viene utilizzato e, in casi eccezionali, può essere superiore al valore riportato.

Il valore di emissione di vibrazioni indicato può essere usato per il confronto tra elettroscopio di marchi diversi.

Il valore di emissione di vibrazioni può essere utilizzato anche per una valutazione preliminare dei rischi.

Limitate al minimo lo sviluppo di rumore e le vibrazioni!

- Utilizzate soltanto apparecchi in perfetto stato.
- Eseguite regolarmente la manutenzione e la pulizia dell'apparecchio.
- Adattate il vostro modo di lavorare all'apparecchio.
- Non sovraccaricate l'apparecchio.
- Fate eventualmente controllare l'apparecchio.

- Spegnete l'apparecchio se non lo utilizzate.
- Indossate i guanti.

Cura e manutenzione

⚠ **Avviso!** Prima di qualsiasi regolazione, riparazione o manutenzione, staccare la spina!

Misure di manutenzione generali

- Tenete il più possibile i dispositivi di protezione, le fessure di aerazione e la carcassa del motore liberi da polvere e sporco. Passate un panno pulito sull'apparecchio o pulitelo con un getto di aria compressa a bassa pressione.
- Consigliamo di pulire l'apparecchio subito dopo averlo usato.
- Pulite l'apparecchio regolarmente con un panno umido ed un po' di sapone. Non usate detergenti o solventi, perché questi ultimi potrebbero danneggiare le parti in plastica dell'apparecchio. Fate attenzione che non possa penetrare dell'acqua all'interno dell'apparecchio.
- Per allungare la durata di vita dell'utensile oliare una volta al mese le parti rotanti. Non oliare il motore.

Spazzole al carbone

- In caso di uno sviluppo eccessivo di scintille fate sostituire le spazzole al carbone da un elettricista. Attenzione! Le spazzole al carbone devono essere sostituite solo da un elettricista.

Stoccaggio











Conservate l'apparecchio e i suoi accessori in un luogo buio, asciutto, al riparo dal gelo e non accessibile ai bambini. La temperatura ottimale per la conservazione è compresa tra i 5 e i 30°C.

Conservate l'elettrotensile nell'imballaggio originale. Coprire l'elettrotensile per proteggerlo da polvere o umidità..

Possibili guasti

Problema	Possibile causa	Eliminazione
Il motore non si avvia	Mancala tensione di rete (mancanza di corrente).	Controllare la protezione
	Cavo di collegamento difettoso	Sostituire il cavo oppure lasciare controllare il cavo (tecnico specializzato in elettrotecnica). I cavi difettosi non devono più essere utilizzati
	Motore o interruttore difettosi	Per la rimozione dei disturbi, rivolgersi al produttore oppure ad un'azienda da lui autorizzata
Vibrazioni inconsuete	Frullino difettoso	Sostituire il frullino
	Testa portapezzo difettosa	Per la rimozione dei disturbi, rivolgersi al produttore oppure ad un'azienda da lui autorizzata
	Miscela errata	Lavorazione errata. Attenersi alle prescrizioni di lavorazione del produttore.
L'apparecchio si avvia, ma si blocca con carico ridotto e si spegne automaticamente.	Cavo di prolunga troppo lungo o sezione troppo piccola.	Cavo di allacciamento con una sezione di almeno 1,5 mm ² , è una lunghezza massima di 25 m.
	Preso troppo lontana dal collegamento principale e sezione del conduttore di collegamento troppo piccola	Con i cavi lunghi la sezione deve essere almeno di 2,5 mm ² .

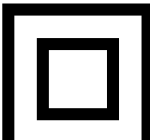
Vysvetlenie symbolov na prístroji

		<p>Pred uvedením do prevádzky si prečítajte návod na obsluhu a bezpečnostné upozornenia a dodržiavajte ich!</p>
		<p>Noste ochranné okuliare!</p>
		<p>Noste ochranu sluchu!</p>
		<p>Pri tvorbe prachu noste ochranu dýchania!</p>
		<p>trieda ochrany II</p>

Úvod

VÝROBCA:

**scheppach Fabrikation von
Holzbearbeitungsmaschinen GmbH**
Günzburger Straße 69
D-89335 Ichenhausen

VÁŽENÝ ZÁKAZNÍK,

Želáme Vám veľa zábavy a úspechov pri práci s Vaším novým prístrojom.

POZNÁMKA,

V súlade s platnými zákonmi, ktoré sa týkajú zodpovednosti za výrobok, výrobca zariadenia nepreberá zodpovednosť za poškodenia výrobku alebo za škody spôsobené výrobkom, ku ktorým došlo z nasledujúcich dôvodov:

- nesprávnej manipulácie,
- nedodržania pokynov na obsluhu,
- opravy vykonanej treťou stranou, opravy nevykonanej v autorizovanom servise,
- montáže neoriginálnych dielcov alebo použitia neoriginálnych dielcov pri výmene,
- iného než špecifikované použitia,
- poruchy elektrického systému, ktorá bola spôsobená nedodržaním elektrických predpisov a predpisov VDE 0100, DIN 57113, VDE0113.

ODPORÚČAME:

Pred montážou a obsluhou tohto zariadenia si prečítajte kompletný text v návode na obsluhu. Pokyny na obsluhu sú určené na to, aby sa používateľ oboznámil s týmto zariadením a aby pri jeho použití využil všetky jeho možnosti v súlade s uvedenými odporúčaniami. Tento návod na obsluhu obsahuje

dôležité informácie o tom, ako vykonávať bezpečnú, profesionálnu a hospodárnu obsluhu stroja, ako zabrániť rizikám, ako ušetriť náklady na opravy, ako skrátiť časy prestojov a ako zvýšiť spoľahlivosť a predĺžiť prevádzkovú životnosť stroja. Okrem bezpečnostných predpisov uvedených v návode na obsluhu musíte dodržiavať tiež platné predpisy, týkajúce sa prevádzky stroja vo vašej krajine.

Uchovávajte návod na obsluhu stále v blízkosti stroja a uložte ho do plastového obalu, aby bol chránený pred nečistotami a vlhkosťou. Prečítajte si návod na obsluhu pred každým použitím stroja a dôkladne dodržiavajte v ňom uvedené informácie. Stroj môžu obsluhovať iba osoby, ktoré boli riadne preškolené v jeho obsluhu a ktoré boli riadne informované o rizikách spojených s jeho obsluhou. Pri obsluhu stroja musí byť splnený stanovený minimálny vek.

Nepreberáme ručenie za žiadne nehody alebo škody, ktoré vznikli nedodržaním tohto návodu a bezpečnostných upozornení.

Rozsah dodávky

- Otvorte obal a opatrne vyberte prístroj.
- Odstráňte obalový materiál, ako aj obalové a prepravné poistky (ak sú použité).
- Skontrolujte, či je rozsah dodávky kompletný.
- Prístroj a diely príslušenstva skontrolujte ohľadom poškodení spôsobených prepravou.
- Obal podľa možnosti uschovajte až do uplynutia záručnej doby.

POZOR

Naprava in embalážni material nista igrača za otroke! Otroci se ne smejo igrati s plastičnimi vrečkami, folijo in malimi deli opreme! Obstaja nevarnost za dušitve in zaužitja takšnih delov materiala

Popis dielov (obr. 1)

1. Ručná miešačka
2. Maltová metla - R
3. Maltová metla - L
4. Spínač
5. Poistka spustenia
6. Regulácia otáčok
7. Dvojpolohový spínač
8. Držadlo
9. Vkladač otvor pre metlu - R
10. Vkladač otvor pre metlu - L
11. Puzdro metly - R
12. Puzdro metly - L

Určenie použitia prístroja

Tento prístroj je určený na rozmiešavanie tekutých a práškových stavebných materiálov ako sú farby, malta, lepidlo, omietky a podobné substancie. Podľa konzistencie materiálu a množstva určeného na miešanie, je potrebné zvoliť správny miešač s príslušnou účinnosťou miešania.

Prístroj smie byť použitý len na ten účel, na ktorý bol určený. Každé iné odlišné použitie prístroja sa považuje za nespĺňajúce účel použitia. Za škody alebo zranenia akéhokoľvek druhu spôsobené nesprávnym používaním ručí používateľ / obsluhujúca osoba, nie však výrobca.

Prosím zohľadnite skutočnosť, že správny spôsob prevádzky našich prístrojov nie je na profesionálne, remeselnícke ani priemyselné použitie. Nepreberáme žiadne záručné ručenie, ak sa prístroj bude používať v profesionálnych, remeselníckych alebo priemyselných prevádzkach ako aj na činnosti rovnocenné s takýmto použitím.

Všeobecne bezpečnostne predpisy pre elektrické nástroje

VYSTRÁHA Prečítajte si všetky bezpečnostne predpisy a pokyny.

Nedostatky pri dodržovaní bezpečnostných predpisov a pokynov môžu mať za následok uraz elektrickým prúdom, vznik požiaru a/alebo ťažke poranenia.

Všetky bezpečnostne predpisy a pokyny si odložte pre budúce použitie.

V bezpečnostných predpisoch uvádzany pojem „elektrický nástroj“ sa vzťahuje na sieťové elektrické nástroje (so sieťovým elektrickým kablom) a na akumulátorové elektrické nástroje (bez sieťového elektrického kábla).

Pracovné miesto

- Pracovný priestor udržiavajte čistý a upratovaný. Neoporiadok a neosvetlené pracovné priestoru môžu viesť k úrazom.
- Elektrické náradie nepoužívajte vo výbušnom prostredí, v ktorom sa nachádzajú horľavé kvapaliny, plyny alebo prach. Elektrické náradie vytvára iskry, ktoré môžu zapáliť prach alebo výpary.
- Deti a iné osoby držte v dostatočnej vzdialenosti od elektrického prístroja počas jeho používania. Pri odvedení pozornosti môžete stratiť kontrolu nad náradím.

Elektrická bezpečnosť

- Prípojná zástrčka prístroja musí byť kompatibilná so zásuvkou. Sieťová zástrčka sa nesmie nijako upravovať. Nepoužívajte adaptérové zástrčky spolu s uzemnenými prístrojmi. Neupravené sieťové zástrčky a vhodné zásuvky znižujú riziko zásahu elektrickým prúdom.

- Vyhýbajte sa telesnému kontaktu s uzemnenými povrchmi, ako napr. rúr, kúrení, sporákov a chladničiek. Keď je vaše telo uzemnené, hrozí zvýšené riziko zásahu elektrickým prúdom.
- Náradie chráňte pred dažďom alebo vlhkom. Vniknutie vody do elektrického náradia zvyšuje riziko zásahu elektrickým prúdom.
- Nepoužívajte sieťový kábel na iné ako určené účely, na prenášanie prístroja, na jeho zavesenie alebo na vyťahovanie sieťovej zástrčky zo zásuvky. Sieťový kábel chráňte pred vysokými teplotami, olejom, ostrými hranami alebo pohybujúcimi sa časťami náradia. Poškodené alebo zamotané sieťové káble zvyšujú riziko zásahu elektrickým prúdom.
- Ak s elektrickým náradím pracujete vonku, používajte len také predlžovacie káble, ktoré sú schválené pre vonkajšie priestory. Použitie predlžovacieho kábla vhodného pre vonkajšie priestory znižuje riziko zásahu elektrickým prúdom.
- Ak sa nedá vyhnúť prevádzke elektrického náradia vo vlhkom prostredí, používajte ochranný vypínač proti chybnému prúdu. Používanie ochranného spínača proti chybnému prúdu znižuje riziko zásahu elektrickým prúdom. Vždy skontrolujte, či sieťové napätie zodpovedá napätiu na výrobnom štítku elektrického náradia.

Osobná bezpečnosť

- Buďte opatrní. Dávajte pozor na to, čo robíte, a k práci s elektrickým náradím pristupujte uvažlivo. Nepoužívajte náradie, ak ste unavení alebo ste pod vplyvom drog, alkoholu či liekov. Jediná chvíľka nepozornosti pri používaní elektrického náradia môže viesť k závažným zraneniam.
- Noste osobný ochranný výstroj a vždy používajte ochranné okuliare. Nosenie osobnej ochrannej výbavy, ako je protiprachová maska, protišmyková bezpečnostná obuv, ochranná prilba či ochrana sluchu znižuje v závislosti od typu elektrického náradia a jeho použitia riziko poranení.
- Zabráňte neúmyselnému uvedeniu do prevádzky. Skôr ako elektrické náradie pripojíte k napájaciemu zdroju a/alebo k akumulátoru, zdvihnete ho, alebo ak ho budete prenášať, uistite sa, že je vypnuté. Ak máte pri prenášaní elektrického náradia prst na vypínači, alebo ak zapnuté náradie pripojíte k napájaciemu zdroju, môže dôjsť k úrazom.
- Predtým ako elektrické náradie zapnete, odstráňte nastavovacie nástroje alebo kľúče na skrutky. Nástroj alebo kľúč, ktorý sa nachádza v otáčajúcej sa časti náradia, môže viesť k poraneniam. Nepreceňujte svoje schopnosti. Zaisťte si bezpečný postoj a vždy udržiavajte rovnováhu. Vďaka tomu budete môcť náradie lepšie kontrolovať pri neočakávaných situáciách.
- Noste vhodný odev. Nenoste voľný odev ani šperky. Vlasy, odev a rukavice držte mimo dosahu pohybujúcich sa častí. Voľný odev, šperky či dlhé vlasy môžu zachytiť pohybujúce sa časti.
- Ak sa dajú namontovať zariadenia na odsávanie a zachytávanie prachu, uistite sa, že sú pripojené a správne sa používajú. Používanie týchto zariadení znižuje riziká spôsobené prachom.

Starostlivé zaobchádzanie a používanie elektrického náradia

- Náradie nepreťažujte. Pri práci používajte elektrické náradie určené na daný účel. Je lepšie a bezpečnejšie pracovať s vhodným elektrickým náradím v udávanom rozsahu výkonu.
- Nepoužívajte elektrické náradie s chybným vypínačom. Elektrické náradie, ktoré sa nedá zapnúť alebo vypnúť, je nebezpečné a musí sa opraviť.

- Skôr ako vykonáte nastavenia náradia, vymeníte časti príslušenstva alebo náradie odložíte, vytiahnite zástrčku zo zásuvky a/alebo odoberte akumulátor. Toto bezpečnostné opatrenie zabráni neúmyselnému spusteniu náradia.
- Nepoužívané elektrické náradie uschovávajte mimo dosahu detí. Náradie nedovoľte používať osobám, ktoré s ním nie sú oboznámené alebo si neprečítali tieto inštrukcie. Elektrické náradie je nebezpečné, ak ho používajú neskúsené osoby.
- O vaše náradie sa dôkladne starajte. Skontrolujte, či pohyblivé časti náradia bezchybne fungujú a nie sú zablokované a či sú zlomené alebo natoľko poškodené diely, že by sa mohla negatívne ovplyvniť funkcia náradia. Pred použitím náradia dajte poškodené diely opraviť. Príčinou mnohých úrazov je nesprávna údržba elektrického náradia.
- Rezné nástroje udržiavajte ostré a čisté. Starostlivo udržiavané rezné nástroje s ostrými reznými hranami sa menej zasekávajú a ľahšie sa vedú.
- Elektrické náradie, príslušenstvo, vložné nástroje atď. používajte v súlade s týmito inštrukciami a tak, ako je to predpísané pre tento špeciálny typ náradia. Zohľadnite pritom pracovné podmienky a vykonávanú činnosť. Používanie elektrického náradia na iné ako predpísané používanie môže viesť k nebezpečným situáciám.

Servis

- Nechajte Vaš elektrický nástroj opravovať vždy len kvalifikovaným odborným personalom a vždy len s originalnými nahradnými dielmi. Tým sa zabezpečí, že ostane zachovaná bezpečnosť elektrického nástroja.

Dodatočné bezpečnostné upozornenia pre elektricky poháňané miešadlá

- Nepoužívajte tento prístroj v priestoroch s nebezpečenstvom výbušnej atmosféry. Nemiešajte v žiadnom prípade riedidlá a látky obsahujúce riedidlá s bodom vzplanutia pod 21°C.
- V žiadnom prípade neomotávajte kábel okolo akýchkoľvek častí tela.
- Používajte vždy len taký predlžovací kábel, ktorý je vhodný pre dané pracovisko.
- Prístroj nechať rozbehnúť vždy len v nádobe na miešanie. Postarajte sa o pevné a bezpečné postavenie nádoby na miešanie.
- Počas prebiehajúcej práce miešania nikdy nesiahajte rukami alebo inými predmetmi do nádoby na miešanie.
- Pri práci s miešacím prístrojom sa odporúča používanie pracovných rukavíc a ochranných okuliarov.
- Pri práci je predpísané nosenie priliehavého oblečenia.
- Počítajte vždy s reakčným točivým momentom.

Ostatné riziká

Aj napriek tomu, že budete elektrický prístroj obsluhovať podľa predpisov, budú existovať zvyškové riziká. V súvislosti s konštrukciou a vyhotovením elektrického prístroja môže dôjsť k výskytu týchto nebezpečenstiev:

- Poškodenie pľúc, pokiaľ sa nenosí žiadna vhodná ochranná maska proti prachu.
- Poškodenie sluchu, pokiaľ sa nenosí žiadna vhodná ochrana sluchu.
- Poškodenie zdravia, ktoré je následkom vibrácie rúk a ramien, pokiaľ sa prístroj bude používať dlhšiu dobu alebo sa nevedie a neudrzuje správnym spôsobom.

Zostavenie prístroja (Fig. 2-4)

Upevnenie miešacej metly

Nebezpečie poranenia! Noste ochranné rukavice.

- Vkladacie otvory pre metly (9/10) rovnako ako samotné metly (2/3) sú označené písmenami R a L
- Teraz stlačte zospoda puzdro (11/12) a strčte miešacie metly (2/3) do odpovedajúco označených vkladacích otvorov (9/10)
Dbajte na to, aby u každej metly sedel náliatok (a) vo vybratí (b)
- Uvoľnite puzdro. Miešacia metla je upevnená.
△ Metlu skontrolujte, či je pevne usadená tak, že za ňu zatiahnete.

Uvedenie do prevádzky

Presvedčte sa pred zapojením prístroja do siete o tom, či údaje na typovom štítku prístroja súhlasia s údajmi elektrickej siete.

Skôr než začnete na prístroji robiť akékoľvek nastavenia, vytiahnite zo siete elektrický kábel.

Pripojenie k sieti el. energie

- Porovnajte napätie na štítku prístroja s napätím v sieti a potom pripojte prístroj do zodpovedajúcej a predpisovej zásuvky.
- Prístroj pripojte cez ochranný istič 30 mA.
- Nepoužívajte poškodené prípojné vedenie.
- Použite prípojný kábel resp. predlžovací kábel s priečnym prierezom od najmenej 1,5 qmm do dĺžky 25 m.

Istenie: 10 A

Zapnutie / Vypnutie

Nikdy nepoužívajte prístroj s nefunkčným vypínačom. Taký vypínač (spínač) musí byť okamžite vymenený v odbornom servise.

Zapnutie (Fig.5)

- Stisnite a pevne držte poistku zapnutí (5). Stlačte spínač (4).

Stroj štartujte vždy pri nastavení najnižších otáčok (Stupeň 1)

Vypnutie

- Uvoľnite tlak na spínač.

Nepretržitá prevádzka u tohto stroja nie je možná.

Regulácia otáčok(Fig.6)

V tomto prevedení sú otáčky miešačky regulovateľné a tým je regulovateľný i výkon miešačky Stupeň 1-6)

- Otáčky je možné stupňovito regulovať regulátorom otáčok (6).

Dvojchodový pohon (Fig.7)

Miešačka je vybavená dvomi rýchlosťami otáčok (chody).

- Pre voľbu chodu otočte spínač o 180 stupňov
 1. Chod: 0 min⁻¹ - 450 min⁻¹
 2. Chod: 0 min⁻¹ - 790 min⁻¹

Spínač otáčajte výhradne kľudovom stavu

Práca s miešačom na farbu a maltu

Pri výmene miešacieho nástroja musí byť kábel odpojený zo siete.

Pri vnáraní do miešaného materiálu, resp. vyberaní z miešaného materiálu pracovať s redukovaným počtom otáčok. Po úplnom vnorení miešača zvýšte počet otáčok až na maximum, čím je zaručené dostatočné chladenie motora. Počas miešania je potrebné viesť prístroj celou nádobou na miešanie.

Miešajte tak dlho, až kým sa celý miešaný materiál dôkladne prepracuje. Po ukončení miešania je potrebné vyčistiť miešač.

Technické údaje

Sieťové napätie	230 V~, 50 Hz
Príkion	1800 W
Voľnobežné otáčky	0-450 min ⁻¹ / 0-790 min ⁻¹
Trieda ochrany	II
Hmotnosť	7,2 kg

Hlučnosť a vibrácie

Hodnoty hlučnosti a vibrácií boli merané podľa európskej normy EN 60745.

Hladina akustického tlaku L _{PA}	90 dB(A)
Nepresnosť K _{PA}	3 dB(A)
Hladina akustického výkonu L _{WA}	101 dB(A)
Nepresnosť K _{WA}	3 dB(A)

Používajte ochranu sluchu.

Pôsobenie hluku môže spôsobiť poškodenie sluchu.

Celkové hodnoty vibrácií (súčet vektorov troch smerov) stanovené v súlade s EN 60745.

Hodnota emisií vibrácií ah = 2,90 m/s²

Nepresnosť K = 1,5 m/s²

Dodatočné informácie pre elektrické prístroje Výstraha!

Uvedená emisná hodnota vibrácií bola nameraná podľa normovaného skúšobného postupu a môže sa meniť v závislosti od druhu a spôsobu použitia elektrického náradia a vo výnimočných prípadoch sa môže nachádzať nad uvedenou hodnotou.

Uvedená emisná hodnota vibrácií sa môže použiť za účelom porovnania elektrického prístroja s inými prístrojmi.

Uvedená emisná hodnota vibrácií sa môže taktiež použiť za účelom východiskového posúdenia vplyvov.

Obmedzte tvorbu hluku a vibráciu na minimum!

- Používajte len prístroje v bezchybnom stave.
- Pravidelne vykonávajte údržbu a čistenie prístroja.
- Prispôbte spôsob práce prístroju.
- Prístroj nepreťažujte.
- V prípade potreby nechajte prístroj skontrolovať.
- Prístroj vypnite, pokiaľ ho nepoužívate.
- Používajte rukavice.

Údržba a starostlivosť

△ **Varovanie!** Pred každým nastavením, údržbou alebo opravou vytiahnite sieťovú zástrčku!

Všeobecné údržbové opatrenia

- Udržujte ochranné zariadenia, vzduchové otvory a kryt motora vždy v čistom stave bez prachu a nečistôt. Utrite prístroj čistou utierkou alebo ho vyčistite vyfúkaním stlačeným vzduchom pri nastavení na nízky tlak.
- Odporúčame, aby ste prístroj čistili priamo po každom použití.
- Čistite prístroj pravidelne pomocou vlhkej utierky a malého množstva tekutého mydla. Nepoužívajte žiadne agresívne čistiace prostriedky ani riedidlá; tieto prostriedky by mohli napadnúť umelohmotné diely prístroja.

- Dbajte na to, aby sa do vnútra prístroja nedostala voda.
- Raz za mesiac naolejujte otočné diely pre predĺženie životnosti nástroja. Motor neolejujte.

Uhlíkové kefky

- Pri nadmernej tvorbe iskier nechajte uhlíkové kefky na prístroji skontrolovať odborným elektrikárom. Pozor! Uhlíkové kefky smú byť vymieňané len odborným elektrikárom.

Skladovanie

Prístroj a jeho príslušenstvo skladujte na tmavom, suchom a nezamrzajúcom mieste neprístupnom pre deti. Optimálna skladovacia teplota sa nachádza medzi 5 a 30 °C.

Elektrický prístroj skladujte v originálnom obale.





Elektrický prístroj zakryte, aby ste ho chránili pred prachom alebo vlhkosťou.

Návod na obsluhu skladujte pri elektrickom prístroji.

Možné poruchy

Problém	Možná příčina	Odstránenie
Nebeží motor	Výpadok prúdu	Kontrola istenia
	Prívodný kábel je poškodený	Výmena kábla resp. jeho kontrola (servis) Poškodený kábel vyradte z prevádzky
	Motor alebo spínač sú poškodené	Tento problém môže riešiť iba výrobca alebo servisné stredisko.
Neobvyklé vibrácie	Poškodenie metly	Výmena metly
	Poškodenie spínacej hlavy	Obráťte sa na odborný servis.
	Miesenie zlého materiálu	Použili ste materiál, ktorý nie je určený pre miešačku. Dodržiavajte pokyny výrobcu.
Motor beží, ale blokuje sa pri najmenšom zaťažení alebo automaticky sa vypína.	Príliš dlhý a tenký predĺžovací kábel	Predĺžovací kábel najmenej 1,5 qmm prierezu drôtov pri max. dĺžke 25 m.
	Spojovacia zásuvka je príliš ďaleko od hlavného prípoja a malý prierez kábla	Pri dlhšom predĺžení je prierezu najmenej 2,5 qmm.

Vysvětlení symbolů na přístroji

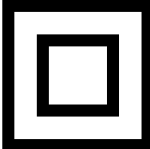
	<p>(CZ)</p>	<p>Před uvedením do provozu si přečtěte a dodržujte návod k obsluze a bezpečnostní pokyny.</p>
	<p>(CZ)</p>	<p>Noste ochranné brýle!</p>
	<p>(CZ)</p>	<p>Noste ochranná sluchátka!</p>
	<p>(CZ)</p>	<p>Bude-li se při práci prášit, noste ochranu dýchacích cest!</p>
	<p>(CZ)</p>	<p>třída ochrany II</p>

Úvod

VÝROBCE:

**scheppach Fabrikation von
Holzbearbeitungsmaschinen GmbH**
Günzburger Straße 69
D-89335 Ichenhausen

VÁŽENÝ ZÁKAZNÍKU,

přejeme Vám hodně radosti a úspěchů při práci s Vaším novým přístrojem.

POZNÁMKA:

V souladu s platnými zákony, které se týkají odpovědnosti za výrobek, výrobce zařízení nepřebírá odpovědnost za poškození výrobku nebo za škody způsobené výrobkem, ke kterým z následujících důvodů:

- Nesprávná manipulace.
- Nedodržení pokynů pro obsluhu.
- Opravy prováděné třetí stranou, opravy neprováděné v autorizovaném servisu.
- Montáž neoriginálních dílů nebo použití neoriginálních dílů při výměně.
- Jiné než specifikované použití.
- Porucha elektrického systému, která byla způsobena nedodržením elektrických předpisů a předpisů VDE 0100, DIN 57113, VDE0113.

DOPORUČUJEME:

Před montáží a obsluhou tohoto zařízení si přečtěte kompletní text v návodu k obsluze. Pokyny pro obsluhu jsou určeny k tomu, aby se uživatel seznámil s tímto zařízením a aby při jeho použití využil všech jeho možností v souladu s uvedenými doporučeními. Tento návod k obsluze obsahuje důležité informace o tom, jak provádět bezpečnou, profesionální a hospodárnou obsluhu stroje, jak se zabránit rizikům, jak ušetřit náklady na opravy, jak zkrátit doby prostojů a jak zvýšit spolehlivost a prodloužit provozní životnost stroje. Mimo bezpečnostních předpisů uvedených v návodu k obsluze musíte dodržovat také platné předpisy, které se týkají provozu stroje ve vaší zemi.

Uchovávejte návod k obsluze stále v blízkosti stroje a uložte jej do plastového obalu, aby byl chráněn před nečistotami a vlhkostí. Přečtěte si návod k obsluze před každým použitím stroje a pečlivě dodržujte v něm uvedené informace. Stroj mohou obsluhovat pouze osoby, které byly řádně proškoleny v jeho obsluze a které byly řádně informovány o rizicích spojených s jeho obsluhou. Při obsluze stroje musí být splněn stanovený minimální věk.

Nepřebíráme žádnou záruku za nehody nebo škody způsobené nedodržením tohoto návodu a bezpečnostních pokynů.

Rozsah dodávky

- Otevřete balení a opatrně vyjměte přístroj.
- Odstraňte materiál obalu a obalové a přepravní pojistky (pokud je jimi výrobek opatřen).
- Zkontrolujte, zda je obsah dodávky úplný.
- Zkontrolujte přístroj a díly příslušenství, zda se při přepravě nepoškodily.
- Uchovejte obal dle možností až do uplynutí záruční doby.

OBS

Maskinen och förpackningsmaterialen är inga leksaker! Barn får inte leka med plastpåsar, folier och smådelar! Svälj- och kvävningrisk!

Popis dílů (obr. 1)

1. Ruční míchačka
2. Maltová metla - R
3. Maltová metla - L
4. Spínač
5. Pojistka spuštění
6. Regulace otáček
7. Dvoupolohový spínač
8. Madlo
9. Vkládací otvor pro metlu - R
10. Vkládací otvor pro metlu - L
11. Pouzdro metly - R
12. Pouzdro metly - L

Určení použití přístroje

Stroj je určen k míchání kapalných a práškových stavebních materiálů jako jsou barvy, malta, lepidla, omítky a podobné substance. Podle konzistence materiálu a míchaného množství je třeba použít vhodné míchadlo s příslušným míchacím účinkem.

Stroj smí být používán pouze podle svého účelu určení. Každé další toto překračující použití neodpovídá použití podle účelu určení. Za z toho vyplývající škody nebo zranění všeho druhu ručí uživatel/obsluhující osoba a ne výrobce.

Dbejte prosím na to, že naše přístroje nebyly podle svého účelu určení konstruovány pro živnostenské, řemeslnické nebo průmyslové použití. Nepřebíráme žádné ručení, pokud je přístroj používán v živnostenských, řemeslných nebo průmyslových podnicích a při srovnatelných činnostech.

Všeobecné bezpečnostní pokyny pro elektrické nářadí

VAROVANI Přečtěte si všechny bezpečnostní pokyny a instrukce.

Zanedbání při dodržování bezpečnostních pokynů a instrukcí mohou mít za následek uder elektrickým proudem, požar a/nebo těžká zranění.

Všechny bezpečnostní pokyny a instrukce si uložte pro budoucí použití.

V bezpečnostních pokynech používány pojem „elektrické nářadí“ se vztahuje na elektrické nářadí napájené ze sítě (se síťovým kabelem) a na elektrické nářadí poháněné akumulátorem (bez síťového kabelu).

Pracoviště

- Udržujte svou pracovní oblast čistou a uklizenou. Pracovní oblasti, ve kterých je nepořádek a které nejsou osvětlené, mohou vést k nehodám.
- Nepracujte s tímto nástrojem v prostředí ohroženém výbuchem, ve kterém se nacházejí hořlavé kapaliny, plyny nebo prach. Elektrické nástroje vytvářejí jiskry, které by mohly zapálit prach nebo páry.
- Udržujte děti nebo jiné osoby během používání elektrického nástroje v patřičné vzdálenosti. Při nesoustředěnosti můžete ztratit kontrolu nad nástrojem.

Elektrická bezpečnost

- Připojná zástrčka nástroje musí být vhodná pro danou zásuvku. Síťová zástrčka se nesmí žádným způsobem měnit. V kombinaci s uzemněnými elektrickými nástroji nepoužívejte žádné zásuvkové adaptéry. Nezměněné zástrčky a vhodné zásuvky zmenšují riziko zasažení elektrickým proudem.
- Zabraňte kontaktu těla s uzemněnými povrchy jako trubkami, topeními, sporáky a chladničkami. Je-li vaše tělo uzemněné, hrozí zvýšené riziko zasažení elektrickým proudem.

- Nástroj chraňte před deštěm a mokrem. Vniknutí vody do elektrického nástroje zvyšuje riziko úrazu elektrickým proudem.
- Síťový kabel nepoužívejte k přenášení a zavěšení nástroje nebo k vytažení zástrčky ze zásuvky. Udržujte síťový kabel mimo dosah horka, oleje, ostrých hran nebo pohyblivých dílů nástroje. Poškozené nebo zamotané síťové kabely zvyšují riziko zasažení elektrickým proudem.
- Používáte-li elektrický nástroj venku, používejte prodlužovací kabely schválené i pro venkovní použití. Používání vhodného prodlužovacího kabelu schváleného pro venkovní použití zmenšuje riziko zasažení elektrickým proudem.
- Pokud není možno zabránit provozu elektronástroje ve vlhkém prostředí, používejte ochranný spínač pro chybné proudy. Použití ochranného spínače pro chybné proudy zmírňuje riziko zasažení elektrickým proudem. Vždy zkontrolujte, zda síťové napětí odpovídá napětí uvedenému na typovém štítku elektronástroje.

Bezpečnost osob

- Buďte soustředění. Při práci s elektrickým nástrojem neustále dávejte pozor na to, co děláte a postupujte s rozvahou. Nepoužívejte nástroj, jste-li unavení nebo pod vlivem drog, alkoholu nebo léků. Okamžik nepozornosti při používání elektrického nástroje může vést k vážným zraněním.
- Používejte osobní ochranné prostředky a vždy ochranné brýle. Použití osobních ochranných prostředků jako je protiprachová maska, neklouzavá bezpečnostní obuv, ochranná přilba nebo ochrana sluchu podle druhu a použití elektrických nástrojů zmenšuje riziko zranění.
- Zabraňte neúmyslnému uvedení do provozu. Ujistěte se, že elektronástroj je vypnut předtím, než ho připojíte na napájení proudem a/nebo na akumulátor, uchopíte ho nebo budete přenášet. Pokud máte při přenášení prst na spínači nebo máte přístroj připojen k elektrickému napájení, může to vést k úrazům.
- Před zapnutím nástroje odstraňte veškeré seřizovací nebo klíče. Nástroj nebo klíč, který se nachází v otáčejícím se dílu nástroje, může vést ke zraněním. Nepřeceňujte se. Zajistěte si jistý postoj a udržujte se v rovnováze. Tak můžete nástroj v nečekaných situacích lépe udržet pod kontrolou.
- Noste vhodný oděv. Nenoste volný oděv nebo šperky. Udržujte vlasy, oděv a rukavice v bezpečné vzdálenosti od rotujících dílů. Volný oděv, šperky nebo dlouhé vlasy mohou být zachyceny rotujícími díly.
- Jsou-li namontována zařízení pro odsávání prachu a zachyt, ujistěte se, že jsou správně připojena a správně používána. Používání těchto zařízení zmírňuje ohrožení prachem.

Pečlivé zacházení a používání s elektrickými nástroji

- Nástroj nepřetěžujte. Pro svou práci používejte vhodný elektrický nástroj. S vhodným elektrickým nástrojem budete pracovat lépe a bezpečněji v udávaném rozsahu výkonu.
- Nepoužívejte elektrický nástroj, jehož vypínač je vadný. Elektrický nástroj, který již nelze zapnout nebo vypnout, je nebezpečný a musí se opravit.
- Vytáhněte síťovou zástrčku ze zásuvky a/nebo vyjměte akumulátor předtím, než budete provádět nastavení nástroje, měnit díly příslušenství nebo nástroj odkládat. Tato preventivní bezpečnostní opatření brání neúmyslnému spuštění elektrického nástroje.

- Přechovávejte nepoužívané elektrické nástroje mimo dosah dětí. Nenechte nástroj používat osoby, které s ním nejsou seznámeny nebo si nepřčetly tento návod. Elektrické nástroje představují nebezpečí, jsou-li používány nezkušenými osobami.
- O svůj nástroj dobře pečujte. Kontrolujte, zda pohyblivé díly fungují bezvadně a nesvírají, zda nejsou prasklé nebo tak poškozené, že je omezena funkčnost nástroje. Poškozené díly nechte před používáním nástroje opravit. Příčinou mnoha nehod je špatně udržovaný elektrický nástroj.
- Udržujte řezné nástroje ostré a čisté. Pečlivě udržované řezné nástroje s ostrými břity se méně přičítají a lze je snadněji vést.
- Používejte elektronářadí, příslušenství, vložné nástroje atd. způsobem, který odpovídá tomuto návodu a tak, jak je pro tento speciální typ nástroje předepsáno. Berte při tom ohled na pracovní podmínky a činnost, jež má být provedena. Používání elektrických nástrojů pro jiné než určené aplikace může vést k nebezpečným situacím.

Servis

- Nechte elektrické nařadí opravovat pouze kvalifikovaným odborným personalem a pouze za použití originalních náhradních dílů. Tim je zabezpečeno, že zůstane zachována bezpečnost elektrického nařadí.

Dodatečné bezpečnostní pokyny pro elektricky poháněné míchačky

- Přístroj nesmí být provozován v prostředí s explozivní atmosférou. Nemíchat žádná rozpouštědla nebo látky obsahující rozpouštědla s teplotou vzplanutí pod 21°C.
- Nepokládejte žádné kabely okolo jakýchkoliv částí těla.
- Používat pouze prodlužovací kabel schválený pro tuto pracovní oblast.
- Přístroj nechat rozběhnout a doběhnout pouze v míchací nádobě. Postarat se o bezpečné postavení míchací nádoby.
- Při míchání nesahat rukama nebo jakýmkoliv předměty do míchací nádoby.
- Při práci s míchacím strojem se doporučuje nosit pracovní rukavice a ochranné brýle.
- Je předepsáno nošení těsně přiléhajícího oděvu.
- Počítejte s reakčním točivým momentem.

Zbytková rizika

I přesto, že obsluhujete elektrický přístroj podle předpisů, existují vždy zbyváající rizika. V souvislosti s konstrukcí a provedením elektrického přístroje se mohou vyskytnout následující nebezpečí:

- Poškození plic, pokud se nenosí žádná vhodná ochranná maska proti prachu.
- Poškození sluchu, pokud se nenosí žádná vhodná ochrana sluchu.
- Poškození zdraví, které je následkem vibrací na ruce a paže, pokud se přístroj používá delší dobu nebo není řádně veden a udržován.

Sestavení přístroje (Fig. 2-4)

Upnutí míchací metly

Nebezpečí poranění! Při práci s vodící lištou noste ochranné rukavice.

- Vkládací otvory pro metly (9/10) stejně jako samotné metly (2/3) jsou označeny písmeny R a L
- Stlačte nyní zespona pouzdro (11/12) a vsuňte míchací metly (2/3) do odpovídajících označených vkládacích otvorů (9/10).

Dbejte na to, aby u každé metly nálietek (a) seděl ve vybrání (b).

- Uvolněte pouzdro. Míchací metkla je upevněna.
 ▲ Metlu zkontrolujte na pevné usazení tak, že za ni zatáhnete.

Uvedení do provozu

Před připojením se přesvědčte, zda údaje na typovém štítku souhlasí s údaji sítě.

Předtím, než začnete provádět nastavování na přístroji, vždy vytáhněte síťovou zástrčku ze zásuvky..

Připojení k síti

- Porovnejte napětí na štítku přístroje s napětím v síti a potom připojte přístroj do odpovídající a předpisové zásuvky.
- Přístroj připojte přes ochranný jistič 30 mA.
- Nepoužívejte poškozené přípojné vedení.
- Použijte přípojný kabel resp. prodlužovací kabel s příčným průřezem od nejméně 1,5 qmm do délky 25 m.

Jištění: 10 A

Zapínač/vypínač

Nikdy nepoužívejte přístroj s nefunkčním vypínačem. Takový vypínač (spínač) musí být neprodleně vyměněn v odborném servisu..

Zapnutí (Fig.5)

- Stiskněte a pevně držte pojistku zapnutí (5). Stlačte spínač (4).

Stroj startujte vždy při nastavení nejnižších otáček (Stupeň 1)

Vypnutí

- Uvolněte tlak na spínač.

Nepřetržitý provoz není u tohoto stroje možný.

Regulace otáček (Fig.6)

V tomto provedení jsou otáčky míchačky regulovatelné a tím je regulovatelný i výkon míchačky (Stupně 1-6).

- Otáčky lze stupňovitě regulovat regulátorem otáček (6).

Dvouchodový pohon (Fig.7)

Míchačka je vybavena dvěma rychlostmi otáček (chody)

- Pro volbu chodu otočte spínač (7) o 180 stupňů.
 1. Chod: 0 min⁻¹ - 450 min⁻¹
 2. Chod: 0 min⁻¹ - 790 min⁻¹

Spínač otáčejte výhradně v klidovém stavu.

Práce s míchadlem na barvu a maltu

Při výměně míchací metly musí být vytažena síťová zástrčka.

Při ponořování do směsi resp. vyjmutí ze směsi pracovat s redukováným počtem otáček. Po úplném ponoření míchací metly zvýšit počet otáček až na maximum, tím je zaručeno dostatečné chlazení motoru. Během míchání vést přístroj celou nádobou se směsí. Tak dlouho míchat, až je celá směs úplně promíchána. Po ukončení míchání vyčistit míchací metlu.

Technická data

Síťové napětí	230 V~, 50 Hz
Příkon	1800 W
Volnoběžné otáčky	0-450 min ⁻¹ / 0-790 min ⁻¹
Třída ochrany	II
Hmotnost	7,2 kg

Hluk a vibrace

Hluk a vibrace změřeny podle normy EN 60745.

Hladina akustického tlaku L _{PA}	90 dB(A)
Nejistota K _{PA}	3 dB(A)
Hladina akustického výkonu L _{WA}	101 dB(A)
Nejistota K _{WA}	3 dB(A)

Noste ochranu sluchu.

Působení hluku může způsobit ztrátu sluchu. Hodnoty celkových vibrací (vektorový součet tří směrů) změřeny podle normy EN 60745.

Emisní hodnota vibrací a_h = 2,90 m/s²

Nejistota K = 1,5 m/s²

Dodatečné informace pro elektrické přístroje Varování!

Uvedená emisní hodnota vibrací byla změřena podle normované zkušební metody a může se měnit v závislosti na druhu a způsobu použití elektrického přístroje, a ve výjimečných případech se může nacházet nad uvedenou hodnotou.

Uvedená emisní hodnota vibrací může být použita ke srovnání jednoho elektrického přístroje s jinými přístroji.

Uvedená emisní hodnota vibrací může být také použita k úvodnímu posouzení negativních vlivů.

Omezte tvorbu hluku a vibrace na minimum!

- Používejte pouze přístroje v bezvadném stavu.
- Pravidelně provádějte údržbu a čištění přístroje.
- Přizpůsobte Váš způsob práce přístroji.
- Nepřetěžujte přístroj.
- V případě potřeby nechte přístroj zkontrolovat.
- Přístroj vypněte, pokud ho nepoužíváte.
- Noste rukavice.

Údržba a péče

▲ **Upozornění!** Před každým nastavením, údržbou nebo opravou vytáhněte síťovou zástrčku!

Všeobecná opatření údržby

- Udržujte bezpečnostní zařízení, větrací otvory a kryt motoru tak prostě prachu a nečistot, jak jen to je možné. Otfete přístroj čistým hadrem nebo ho profoukněte stlačeným vzduchem při nízkém tlaku.
- Doporučujeme přímo po každém použití přístroj vyčistit.
- Pravidelně přístroj čistěte vlhkým hadrem a trochou mazlavého mýdla. Nepoužívejte čisticí prostředky nebo rozpouštědla; tyto by mohly narušit plastové díly přístroje. Dbejte na to, aby se do přístroje nedostala voda.
- Jednou za měsíc naolejujte otočné díly, abyste prodloužili životnost nástroje. Motor však neolejujte. K čištění plastových součástí nepoužívejte žádné žíravé látky.

Uhlíkové kartáčky

- Při nadměrné tvorbě jisker nechte uhlíkové kartáčky zkontrolovat odborným elektrikářem. Pozor! Uhlíkové kartáčky smějí být vyměněny pouze odborným elektrikářem.

Skladování

Uložte přístroj a jeho příslušenství na tmavém, suchém místě, chráněném před mrazem a nedostupném pro děti. Optimální skladovací teplota se pohybuje mezi 5 a 30°C.

Elektrický přístroj uchovávejte v originálním obalu.

Elektrický přístroj zakryjte, aby byl chráněn před prachem nebo vlhkem.

Návod k obsluze uložte u přístroje.

Možné poruchy

Problém	Možná příčina	Odstranění
Neběží motor	Výpadek proudu	Kontrola jištění
	Přívodní kabel je poškozen	Výměna kabelu resp. jeho kontrola (servis) Poškozený kabel vyřadte z provozu
	Motor nebo spínač jsou poškozené	Tento problém může řešit pouze výrobce nebo servisní středisko.
Neobvyklé vibrace	Poškození metly	Výměna metly
	Poškození upínací lavy	Obraťte se na odborný servis.
	Mísení špatného materiálu	Použili jste materiál, který není určen pro míchačku. Dbejte pokynů výrobce.
Motor běží, ale blokuje se při sebemenším zatížení nebo automaticky se vypíná.	Příliš dlouhý a tenký prodlužovací kabel.	Prodlužovací kabel nejméně 1,5 qmm příčný průřez drátů při max. délce 25 m.
	Spojovací zásuvka je příliš daleko od hlavního přípoje a malý průřez kabelu	Při delším prodloužení je příčný průřez nejméně 2,5 qmm.

A készüléken található szimbólumok magyarázata

	<p>(HU)</p>	<p>Üzembe helyezés előtt olvassa el a kezelési útmutatót és a biztonsági előírásokat, és mindig tartsa be azokat!</p>
	<p>(HU)</p>	<p>Viseljen védőszemüveget!</p>
	<p>(HU)</p>	<p>Viseljen hallásvédőt!</p>
	<p>(HU)</p>	<p>Porképződésnél viseljen légzőmaszkot!</p>
	<p>(HU)</p>	<p>Védelmi osztály II</p>

Bevezetés

GYÁRTÓ:

scheppach

Fabrikation von Holzbearbeitungsmaschine GmbH

Günzburger Straße 69

D-89335 Ichenhausen

TISZTELT VÁSÁRLÓ!

Sok örömet és sikert kívánunk Önnek, amikor az új készülékét használja.

KEDVES VÁSÁRLÓ!

A hatályban lévő termékfelelősségi törvény értelmében a berendezés gyártója nem vonható felelősségre a berendezésen vagy vele kapcsolatban keletkező károkért a következő esetekben:

- szakszerűtlen kezelés,
- a használati utasítások be nem tartása,
- harmadik személy által végzett, szakképzetlen javítások,
- nem eredeti alkatrészek beszerelése és cseréje,
- szakszerűtlen használat,
- az elektromos rendszer kiesése az elektromos előírások, illetve a VDE 0100, DIN 57113 / VDE 0113 szabályozások be nem tartása miatt.

JAVASLATOK:

Mielőtt a berendezést összeszerelné, és üzembe helyezné olvassa el a használati útmutató teljes szövegét.

Az üzemelési utasítások célja a készülékkel való ismerkedésének megkönnyítése és a használati lehetőségeinek megismertetése.

Az üzemelési utasítások fontos megjegyzéseket tartalmaz a készülék biztonságos, szakszerű és gazdaságos használatával kapcsolatosan, a veszélyek elkerülésére, a javítási költségek megspórolására, a kiesési idő csökkentésére, és a készülék megbízhatóságának és élettartamának növelésére.

A használati útmutatóba foglalt biztonsági utasításokon kívül mindenképpen be kell tartani a nemzeti érvényben lévő szabályozásokat a készülék üzemelésével kapcsolatosan.

Az üzemelési utasításokat helyezze egy tiszta, műanyag mappába, hogy megóvja a szennyeződéstől és a nedvességtől, és tárolja a készülék közelében. A munka elkezdése előtt minden gépkezelőnek el kell olvasnia az utasításokat és gondosan be kell tartania őket. Csak olyan személyek használhatják a készüléket, akiket képeztek a gép használatáról, és a lehetséges veszélyekről, illetve kockázatokról. Be kell tartani az előírt minimális kort.

A jelen üzemelési utasításokba foglalt biztonsági előírások és a helyi országos különleges előírások kiegészítéseként be kell tartani az általánosan elismert műszaki előírásokat a ffeldolgozó szerszámgépek üzemelésékor.

Az útmutató, valamint a biztonsági előírások figyelmen kívül hagyásából származó balesetekért és károkért nem vállalunk felelősséget.

Szállított elemek

- Nyissa ki a csomagolást és óvatosan vegye ki a készüléket.
- Távolítsa el a csomagolóanyagot, valamint a csomagolási / szállítási biztosításokat (ha vannak ilyenek).
- Ellenőrizze, hogy teljes-e a szállítmány.
- Ellenőrizze a készülék és a kiegészítő alkatrészek szállítás során keletkezett sérüléseit.
- Lehetősége szerint a garancia érvényességének letehető őrizzze meg a csomagolást.

FIGYELEM

**A készülék és a csomagolóanyag nem gyerekjáték!
A gyerekek ne játszanak
a műanyag zacskókkal, fóliákkal és apró alkatrészekkel! Fennáll a lenyelés és
fulladás veszélye!**

A gép leírása (Fig.1)

1. Keverőgép
2. Habarcskeverő – R (jobb)
3. Habarcskeverő – L (bal)
4. BE-KI-kapcsoló
5. Bekapcsolás-zár
6. Fordulatszám szabályozó
7. 2 sebesség kapcsoló
8. Fogantyú
9. Befogó jobb
10. Befogó bal
11. Hüvely jobb
12. Hüvely bal

Rendeltetésnek megfelelő használat

A fúró a megfelelő fúrószerszám használatával, fákba, nemvas fémekbe és kövezetekbe való lyukak fúrására lett méretezve.

A gépet csak rendeltetése szerint szabad használni. Ezt túlhaladó bármilyen használat, nem számít rendeltetészerűnek. Ebből adódó bármilyen kárért vagy bármilyen fajta sérülésért a használó ill. a kezelő felelős és nem a gyártó.

Kérjük vegye figyelembe, hogy a készülékeink a meghatározásuk szerint nem kisipari, kézműipari vagy ipari üzemek területén történő bevetésre lettek tervezve. Ezért a nem vállalunk szavatosságot, ha a készülék kisipari, kézműipari vagy ipari üzemek területén valamint egyenértékű tevékenységek területén van használva.

Alltalanos biztonsági utasítások elektromos szerszámokhoz

FIGYELMEZTETÉS Olvasson minden biztonsági utasítást és rendelkezést el.

A biztonsági utasítások és rendelkezések betartasan belüli mulasztás aramcsapast, tüzet es/vagy nehez se ruleseket okozhat.

Őrizze meg a biztonsági utalásokat és utasításokat a jövőre nevezve.

A biztonsági utasításban használt kifejezés „elektromos szerszám” a halozaton keresztül uzemeltetett elektromos szerszámokra (halozati kabellel) es az akku által uzemeltetett elektromos szerszámokra (halozati kabel nélkül) vonatkozik.

Munkahely

- Tartsa tisztán és rendben a munkaterületet. A rendeltenség és a megvilágítatlan munkaterületek balesetekhez vezethetnek.

- Ne dolgozzon a készülékkel olyan robbanásveszélyes környezetben, ahol éghető folyadékok, gázok vagy porok találhatóak. Az elektromos szerszámok szikrákat képeznek, amelyek meggyújthatják a port vagy a gőzöket.
- Az elektromos szerszám használata során tartsa távol a gyermekeket és más személyeket. A figyelem elterelése miatt elveszítheti uralmát a készülék felett.

Elektromos biztonság

- A készülék csatlakozódugója illeszkedjen a csatlakozóaljzatba. A hálózati csatlakozódugót semmilyen módon nem szabad módosítani. A védőföldeléssel ellátott készülékekkel együtt ne használjon adapteres csatlakozót. A változatlan hálózati csatlakozódugók és a hozzájuk illő csatlakozóaljzatok csökkentik az áramütés kockázatát.
- Kerülje el a teste földelt felületekkel, például csövekkel, fűtésekkel, tűzhelyekkel és hűtőszekrényekkel való érintkezését. Megnövekedik az áramütés kockázata, ha a teste földelve van.
- Tartsa esőtől és nedvességtől távol a készüléket. Az elektromos készülékbe hatoló víz növeli az áramütés kockázatát.
- Ne használja a hálózati kábelt a rendeltetésétől eltérő módon, például a készülék szállításához, felakasztásához vagy a hálózati csatlakozó aljzattól való kihúzásához. Tartsa hőtől, olajtól, éles élektől és a készülék maguktól mozgó alkatrészeitől távol a hálózati kábelt. A sérült vagy összekeveredett hálózati kábel növeli az áramütés kockázatát.
- Ha a szabadban dolgozik az elektromos szerszámmal, akkor csak olyan hosszabbító kábeleket alkalmazzon, amelyek használata kültéren is engedélyezett. A kültéri használatra engedélyezett hosszabbító kábel használata csökkenti az áramütés kockázatát.
- Ha elkerülhetetlen, hogy nedves környezetben használja az elektromos szerszámot, akkor használjon áramvédő kapcsolót. Az áramvédő kapcsoló használata csökkenti az áramütés kockázatát. Mindig ellenőrizze, hogy a hálózati feszültség megfelel-e az elektromos szerszám típusábláján megadott feszültségnek.

Személyekre vonatkozó biztonság

- Legyen óvatos. Figyeljen arra, amit csinál, és az elektromos szerszám használata során tiszta ésszel cselekedjen. Ne használja a készüléket, ha fáradt vagy ha drogok, alkohol vagy gyógyszerek hatása alatt áll. A készülék használata során egy pillanatnyi figyelmetlenség is súlyos sérüléseket okozhat.
- Viseljen személyi védőfelszerelést, és mindig használjon védőszemüveget. Az elektromos szerszám típusától és használatától függően alkalmazott személyi védőfelszerelések, például porvédő maszk, biztonsági kesztyű, védősisak vagy hallásvédő viselése csökkenti a sérülések kockázatát.
- Kerülje el az akaratlan üzembe helyezést. A szerszám áramellátásra és/vagy akkumulátorra való csatlakoztatása, felvétele vagy szállítása előtt győződjön meg arról, hogy ki van-e kapcsolva az elektromos szerszám. Ha a készülék szállítása közben a kapcsolón tartja az ujját vagy a készüléket bekapcsolva csatlakoztatja az áramellátásra, akkor sérülésekre kerülhet sor.
- A készülék bekapcsolása előtt távolítsa el a beállító szerszámokat vagy a csavarkulcsokat. A készülék forgó részében található szerszám vagy kulcs sérüléseket okozhat. Ne becsülje túl magát. Gondoskodjon a stabil állásról, és mindig őrizze meg egyensúlyát. Ezáltal váratlan helyzetekben is jobban irányíthatja a készüléket.

- Megfelelő ruházatot viseljen. Ne viseljen túlbő ruházatot vagy ékszereket. Haját, ruházatát és kesztyűjét tartsa távol a maguktól mozgó alkatrészekről. A maguktól mozgó alkatrészek megragadhatják a laza ruházatot, ékszereket vagy a hosszú haját.
- Ha lehetséges a porszívó és -gyűjtő berendezések felszerelése, akkor győződjön meg arról, hogy ezek csatlakoztatva vannak, és megfelelően használhatóak. Ezen berendezések használata csökkenti a por által okozott veszélyeket.

Az elektromos szerszámok gondos kezelése és használata

- Ne terhelje túl a készüléket. Munkájához az ahhoz meghatározott elektromos szerszámot használja. A megfelelő elektromos szerszámmal jobban és biztonságosabban dolgozhat a megadott teljesítménymeghatározásokban.
- Ne használjon olyan elektromos szerszámot, amelynek hibás a kapcsolója. Az az elektromos szerszám, amelyet nem lehet be- vagy kikapcsolni, veszélyesnek számít, és meg kell javítani.
- Húzza ki a hálózati csatlakozót az aljzattól, és/vagy vegye ki az akkumulátort, mielőtt beállítókat végez a készüléken, tartozékokat cserél ki vagy félreteszi a készüléket. Ezen elővigyázatossági intézkedések megakadályozzák a készülék akaratlan elindulását.
- Tartsa gyermekektől távol a nem használt elektromos szerszámokat. Ne hagyja, hogy a készüléket olyan személyek használják, akik nem ismerik azt vagy nem olvasták el a jelen utasításokat. Az elektromos szerszámok veszélyesek, ha tapasztalatlan személyek használják őket.
- Gondosan ápolja a készüléket. Ellenőrizze, hogy a készülék mozgó alkatrészei kifogástalanul működnek-e, nem szorulnak-e, nincsenek-e törött vagy sérült alkatrészek, amelyek negatív hatással lennének a készülék működésére. A készülék használata előtt javíttassa meg a sérült alkatrészeket. Sok balesetet a rosszul karbantartott elektromos szerszámok okoznak.
- Tartsa élesen és tisztán a vágószerszámokat. A gondosan ápolta, éles vágóélekkel rendelkező vágószerszámok kevésbé szorulnak be és könnyebben vezethetők.
- Az elektromos szerszámot, tartozékokat, betéteket stb. jelen utasításoknak, illetve a kifejezetten ezen készüléktípushoz előírtaknak megfelelően használja. Közben vegye figyelembe a munkafeltételeket és a végrehajtandó feladatot is. Az elektromos szerszámoknak a tervezett alkalmazásoktól eltérő használata veszélyes helyzetekhez vezethet.

Szerviz

- Hagyja az elektromos szerszámot csakis kvalifikált szakember által és csak originalis-potalkatrészekkel megjavíttatni. Azáltal biztosítva lesz, hogy továbbra is fennáll az elektromos szerszám biztonsága.

Az elektromos üzemeltetésű keverőkészülékekre vonatkozó kiegészítő biztonsági utasítások

- A készüléket ne üzemeltesse olyan környezetben, ahol a léghő robbanásveszélyes. Ne használjon olyan keverékeket, amelyekben 21°C alatti lobbánáspontú oldószerek vagy oldószert tartalmazó anyagok vannak.
- Semmilyen testrészre ne helyezzen kábeleket.

- Csak olyan kábelhosszabbítót használjon, amelyet a munkaterülethez engedélyeztek.
- A készüléket csak a keverőedényben szabad beindítani/ megállásig jártni. Gondoskodjon a keverőedény stabil és biztonságos helyzetéről.
- Keverés közben kézzel vagy tárgyakkal ne nyúljon a keverőedénybe.
- Amikor a keverőgéppel dolgozik, ajánlatos munkakesztyűt és védőszemüveget viselni.
- Előírják a testhezálló ruházat viselését.
- Számítson a visszaható forgatónyomatokra

Maradék kockázat

Akkor is ha előírás szerint kezeli az elektromos szerszámot, mégis maradnak fennmaradó rizikók. Ennek az elektromos szerszámnak az építésmódjával és kivitelzésével kapcsolatban a következő veszélyek léphetnek fel:

- Tüdőkárok, ha nem visel megfelelő porvédőmaszkot.
- Hallás károsodás, ha nem visel megfelelő zajcsökkentő fülvédőt.
- Egészségi károk, amelyek a kéz-kar-rezgésekből adódnak, ha a készülék hosszabb ideig használva lesz, vagy ha nem lesz szabályszerűen vezetve és karbantartva.

Összeállítás (Fig. 2-4)

A keverő befogása

Balesetveszély! Viseljen védőkesztyűt.

- A (9/10) keverő szerkezetek befogói, valamint a (2/3) befogó szerkezetek betűvel vannak megjelölve. R és L
- Tolja a (11/12) hüvelyt lefelé és helyezze be a (2/3) keverő szerkezetet a megfelelő jelölésű (9/10) befogóba.
Ügyeljen arra, hogy mindkét keverő szerkezetnél az (a) szeg a (b) horonyban üljön.
- Engedje el a hüvelyt. A keverő szerkezet rögzítődik.
△ A szerszám meghúzásával ellenőrizze a keverő szerkezetek szoros illeszkedését.

Üzembe helyezés

Győződjön meg a rákapcsolás előtt arról, hogy a típus táblán megadott adatok megegyeznek a hálózati adatokkal.

Húzza mindig ki a hálózati csatlakozót, mielőtt beállításokat végezne el a készüléken.

Hálózati csatlakozás

- Hasonlítsa össze a készülék típuscímkején megadott feszültséget a hálózati feszültséggel és csatlakoztassa a készüléket a megfelelő és előírás szerű csatlakozó aljzatra.
- Csatlakoztassa a készüléket 30 mA Fi védőkapcsolóval (Hibaáram-védőkapcsoló).
- Ne használjon meghibásodott csatlakozó vezetékeket.
- Legalább 1,5 mm₂ keresztmetszetű, legfeljebb 25 m hosszú hálózati hosszabbító kábelt használjon a gép csatlakoztatásához.

Biztosíték: 10 A

Bekapcsolás / Kikapcsolás

Ne használjon olyan készüléket, amelynek a kapcsolóját nem lehet be- kikapcsolni. A sérült kapcsolót haladéktalanul javíttassa meg vagy cseréltesse ki arra alkalmas szakemberrel vagy a kijelölt vevőszolgálattal.

Bekapcsolás (Fig.5)

- Először a bekapcsolási zárat nyissa meg (5). Nyomja meg a BE-KI gombot a fogantyú-kapcsolón (4).
Indítsa el a gépet a legalacsonyabb fordulatszámon (1. fokozat).

Kikapcsolás

- Engedje el a BE-KI gombot a fogantyú-kapcsolón.
Ein Dauerbetrieb ist bei diesem Gerät nicht möglich.

Fordulatszám szabályozás (Fig.6)

Ennél a kivitelnél a motor fordulatszáma és azzal együtt a keverési teljesítmény szabályozható (fokozat 1 – 6).

- A fordulatszámot a fordulatszám-szabályozóval (6) állíthatja be.

2-sebességes hajtóművel (Fig.7)

A gép 2-sebességes hajtóművel rendelkezik.

- A sebességfokozat kiválasztásához fordítsa el a kapcsolót (7) 180°-al.
1. sebesség: 0 min⁻¹ -től 450 min⁻¹-ig
2. sebesség: 0 min⁻¹ -től 790 min⁻¹-ig

A kapcsolót csak a gép álló helyzetében működtesse.

Munkavégzés a festék- és habarcskeverővel

A keverő cseréjekor a hálózati dugót ki kell húzni. A keverendő anyagba való bemelegítéskor, illetve onnan kivételkor csökkentse a fordulatszámot. A teljes bemelegítés után a fordulatszámot növelje a maximumra, hogy a motor hűtése ideális lehessen. A keverési folyamat alatt a gépet ide-oda mozgassa az edényben. A keverést addig folytassa, míg a keverendő anyagot teljesen át nem dolgozta. Használat után a keverőt tisztítsa meg.

Műszaki adatok

Hálózati feszültség	230 V~, 50 Hz
Teljesítményfelvétele	1800 W
Üresjáratú-fordulatszám	0-450 min ⁻¹ / 0-790 min ⁻¹
Védőosztály	II
Tömeg	7,2 kg

Zaj és vibrálás

A zaj és a vibrálási értékek az EN 60745 szerint lettek mérve.

Hangnyomásmérték L _{PA}	90 dB(A)
Bizonytalanság K _{PA}	3 dB(A)
Hangteljesítménymérték L _{WA}	101 dB(A)
Bizonytalanság K _{WA}	3 dB(A)

Hordjon egy zajcsökkentő fülvédőt.

A zaj befolyása hallásvesztességhez vezethet.

Rezgésösszértékek (három irány vektorösszege) az EN 60745 szerint lettek meghatározva.

Rezgésemisszióértékek a_h = 2,90 m/s²

Bizonytalanság K = 1,5 m/s²

További információk az elektromos szerszámokhoz Figyelmeztetés!

A megadott rezgésemisszióérték egy normált ellenőrzési folyamat szerint lett mérve és az elektromos szerszám használatának a fajtájától és módjától függően, megváltozhat és kivételes esetekben lehet a megadott érték felett.

A megadott rezgésemisszióértéket fel lehet használni az elektromosszerszámok egymással való összehasonlításához.

A megadott rezgésemisszióértéket a befolyásolás bevezető felbecsülésére is fel lehet használni.

Csökkentse le a zajkibocsátást és a vibrálást egy minimumra!

- Csak kifogástalan készülékeket használni.
- A készüléket rendszeresen karbantartani és megtisztítani.
- Illessze a munkamódját a készülékhez.
- Ne terhelje túl a készüléket.
- Hagyja adott esetben leellenőrizni a készüléket.
- Kapcsolja ki a készüléket, ha nem használja.
- Hordjon kesztyűket.

Karbantartás

⚠ **Figyelem!** Minden egyes beállítás, karbantartás vagy javítás előtt húzza ki a hálózati csatlakozót!

Általános karbantartási intézkedések

- Tartsa a védőberendezéseket, szellőztető réseket és a gépházat annyira por- és piszokmentesen, amennyire csak lehet. Dörzsölje le a készüléket egy tiszta posztóval vagy pedig fújja ki alacsony nyomás alatt sűrített levegővel.
- Ajánljuk, hogy minden használat után azonnal kitisztítsa a készüléket.

- Tisztítsa meg rendszeresen egy nedves posztóval és egy kevés kenőszappannal a készüléket. Ne használjon tisztító vagy oldó szereket; ezek megtámadhatják a készülék műanyagrészeit. Ügyeljen arra, hogy ne kerüljön víz a készülék belsejébe.
- A szerszám élettartamának növelése érdekében havonta egyszer olajozza meg a forgórészeket. A motort ne olajozza.

Szénkefék

- Túlságos szikraképződés esetén, ellenőriztesse le a szénkeféket egy villamossági szakember által. Figyelem! A szénkeféket csak egy villamossági szakembernek szabad kicserélni.

Tárolás

A készüléket és tartozékait sötét, száraz és fagymentes helyen, gyermekektől elzárva tárolja. Az optimális tárolási hőmérséklet 5 és 30°C között van.

Az elektromos szerszámot az eredeti csomagolásában őrizze.











Takarja le az elektromos szerszámot, ezzel védve portól és nedvességtől.

A kezelési útmutatót az elektromos szerszámmal együtt őrizze meg.

Lehetséges zavarok

Keletkezett zavar	Lehetséges ok	Megszüntetés
A motor nem indul	Nincs hálózati feszültség (áramkimaradás)	i Biztosíték
	Meghibásodott a csatlakozókábel	Kábel cseréje ill. a kábel megvizsgálása (villamossági szakember) hibás kábeleket ne használjunk tovább
	Motor vagy kapcsoló meghibásodott	Ap robléma megszüntetése érdekében forduljon a gyártóhoz vagy az általa megnevezett céghez
Szokatlan rezgések	Hibás a keverő	Cserélje ki a keverőt
	Hibás a tokmány	Ap robléma megszüntetése érdekében forduljon a gyártóhoz vagy az általa megnevezett céghez
	Nem a géphez való a kevert anyag	Hibás a feldolgozás. Vegye figyelembe az anyag gyári feldolgozási utasításait.
A készülék beindul, de már csekély terhelésnél leáll, és esetleg magától kikapcsolódik.	A csatlakozó vezeték túl hosszú vagy túl kis keresztmetszetű.	Csatlakozóvezeték legalább 1,5 mm ² , maximum 25 m hosszú.
	Dugaszoló aljzat a főcsatlakozótól túl messze van és a csatlakozóvezeték keresztmetszete túl kicsi.	Hosszabb vezeték esetén a kábelkeresztmetszet legalább 2,5 mm ² .

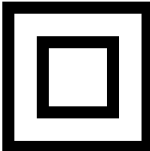
Seadmel olevate sümbolite selgitus

		<p>Lugege enne käikuvõtmist kasutusjuhend ja ohutusjuhised läbi ning pidage neist kinni!</p>
		<p>Kandke kaitseprille!</p>
		<p>Kandke kuulmekaitset!</p>
		<p>Kandke tolmuemissiooni korral respiraatorit!</p>
		<p>Kaitseklass II</p>

Sissejuhatus

TOOTJA:

scheppach

Fabrikation von Holzbearbeitungsmaschinen GmbH
Günzburger Straße 69
D-89335 Ichenhausen

AUSTATUD KLIENT!

Soovime Teile uue seadme meeldivat ja edukat kasutamist.

JUHIS:

Antud seadme tootja ei vastuta kehtiva tootevastutuse seaduse järgi kahjude eest, mis tekivad antud seadmele või antud seadme läbi:

- asjatundmatul käsitlemisel,
- käsitlemiskorralduse eiramisel,
- remontimisel kolmandate isikute, mittevõlgitatud spetsialistide poolt,
- mitte-originaalosaade paigaldamisel ja nendega vahetamisel,
- mitte sihtotstarbekohasel kasutamisel,
- elektrisüsteemi rivist väljalangemisel elektri- alaeeskirjade ning VDE nõuete 0100, DIN 57113 / VDE0113 eiramisel.

Pidage silmas:

Lugege enne montaaži ja käikuvõtmist kogu kasutusjuhendi tekst läbi.

Käesoleva kasutusjuhendi ülesandeks on hõlbustada elektritööriista tundmaõppimist ja selle kasutamist vastavalt sihtotstarbekohastele kasutusvõimalustele. Kasutusjuhend sisaldab tähtsaid juhiseid, kuidas saate elektritööriistaga ohutult, asjatundlikult ning ökonoomselt töötada, ja kuidas saate vältida ohte, hoida kokku remondikulusid, lühendada seisakuaegu ning suurendada elektritööriista töökindlust ja eluiga. Lisaks käesolevas kasutusjuhendis esitatud ohutusnõuetele peate tingimata oma riigis elektritööriista käitamise kohta kehtivaid eeskirju järgima.

Hoidke kasutusjuhendit kilekotis mustuse ja niiskuse eest kaitstult elektritööriista juures alal. Kõik operaatorid peavad selle enne töö alustamist läbi lugema ja seda hoolikalt järgima. Elektritööriistaga tohivad töötada ainult isikud, keda on elektritööriista kasutamise osas instrueeritud ja sellega seonduvast ohutusest teavitatud. Nõutavast miinimumvanusest tuleb kinni pidada.

Peale käesolevas kasutusjuhendis sisalduvate ohutusjuhiste ning Teie riigis puidutöötlusmasinate kohta kehtivate eeskirjade tuleb järgida üldtunnustatud tehnilisi reegleid.

Me ei võta vastutust õnnetuste või kahjude eest, mis tekivad käesoleva juhendi ja ohutusjuhiste eiramisest.

Tarnekomplekt

- Avage pakend ja võtke seade ettevaatlikult välja.
- Eemaldage pakendusmaterjal ja pakendus- ning transpordikindlustused (kui olemas).
- Kontrollige üle, kas tarnekomplekt on terviklik.
- Kontrollige seadet ja tarvikudetaile transpordikahjustuste suhtes.

- Säilitage pakendit võimaluse korral kuni garantiiaja möödumiseni alal.

TÄHELEPANU

Seade ja pakendusmaterjalid pole laste mänguasjad! Lapsed ei tohi plastkottide, kilede ja väikedetailidega mängida! Valitseb allaneelamis- ja lämbumisoht!

Detailide kirjeldus (joon. 1)

1. Segur
2. Mõrdisegamisvispel - R
3. Mõrdisegamisvispel - L
4. SISSE-VÄLJA lüliti
5. Sisselülitisriiv
6. Pööreteregulaator
7. 2-käiguline lüliti
8. Käepide
9. Kinnituspesa - R
10. Kinnituspesa - L
11. Hülss - R
12. Hülss - L

Sihipärane kasutamine

Aparaat on tehtud vedelate ja pulbriliste ehitusmaterjalide, nagu värvide, mördi, kleepaine, krohvi ja sarnaste ainete segamiseks. Määrata materjalikonsistentsiga ja seguhulgaga sobiva seguvõimega segisti.

Masinat võib kasutada ainult sihipärasel otstarbel. Iga-sugune teisel otstarbel kasutamine ei ole sihipärane. Kõigi sellest tulenevate kahjude või vigastuste eest vastutab kasutaja/käitaja ja mitte tootja.

Võtke palun arvesse, et meie seadmed ei ole konstrueeritud ettevõtluses, käsitööstuses ega tööstuses kasutamise otstarbel. Me ei anna mingit garantiid, kui seadet kasutatakse ettevõtluses, käsitööstuses või tööstuses jt sarnastel tegevusaladel.

Elektritööriistade üldised ohutusjuhised

HOIATUS! Lugege koiki ohutuslaseid markusi ja juhiseid.

Jargnevalt toodud juhiste puudulik järgimine võib põhjustada elektrilooigi, poletuse ja/või raskeid vigastusi.

Hoidke koik ohutuslased markused ja juhised alles.

Ohutusjuhistes kasutatud moiste „elektritööriist“ viitab elektrivorgus tootavatele elektritööriistadele (vorgukaabliga) ja akul tootavatele elektritööriistadele (ilma vorgukaablita).

Radno mjesto

- Radno mjesto održavajte čistim i urednim. Nered i neosvijetljene radne površine mogu uzrokovati nezgode.
- Uređajem ne radite u potencijalno eksplozivnoj okolini u kojoj postoje zapaljive tekućine, plinovi ili prašina. Električni alati stvaraju iskre koje mogu zapaliti prašinu ili pare.
- Udaljite djecu i druge osobe tijekom uporabe električnog alata. U slučaju otklona možete izgubiti kontrolu nad uređajem.

Električna sigurnost

- Priključni utikač uređaja mora pristajati utičnici. Električni utikač ne smije se nipošto mijenjati. Ne rabite adapterske utikače zajedno s uzemljenim uređajima.

Neizmijenjeni električni utikači i odgovarajuće utičnice smanjuju rizik od električnog udara.

- Izbjegavajte dodir tijela s uzemljenim površinama kao što su cijevi, grijača tijela, štednjaci i hladnjaci. Postoji povećan rizik od električnog udara kad je vaše tijelo uzemljeno.
- Ne izlažite uređaj kiši ili vlazi. Prodiranje vode u električni uređaj povećava rizik od električnog udara.
- Ne rabite električni kabel za nošenje uređaja, vješanje ili izvlačenje električnog utikača iz utičnice. Držite kabel dalje od vrućine, ulja, oštih rubova ili pokretnih dijelova uređaja. Oštećeni ili zapleteni električni kabeli povećavaju rizik od električnog udara.
- Ako električnim alatom radite na otvorenom, rabite samo produžne kabele koji su odobreni i za vanjsku uporabu. Uporaba produžnog kabela koji je prikladan za vanjsku uporabu smanjuje rizik od električnog udara.
- Ako ne možete izbjeći rad električnog alata u vlažnoj okolini, uporabite zaštitnu strujnu sklopku. Uporaba zaštitne strujne sklopke smanjuje rizik od električnog udara. Uvijek provjerite odgovara li električni napon na označnoj pločici električnog alata navedenom naponu.

Osobna sigurnost

- Budite oprezni. Pazite na ono što radite i postupajte razumno pri radu električnim alatom. Ne rabite uređaj ako ste umorni ili pod utjecajem droga, alkohola ili lijekova. Trenutak nepozornosti pri uporabi uređaja može uzrokovati ozbiljne ozljede.
- Nosite osobnu zaštitnu opremu i uvijek nosite zaštitne naočale. Nošenje osobne zaštitne opreme, kao što je maska protiv prašine, neklizajuće sigurnosne cipele, zaštitna kaciga ili zaštita za sluh, ovisno o vrsti i uporabi električnog alata, smanjuje rizik od ozljeda.
- Izbjegavajte nehotično pokretanje. Provjerite je li električni alat isključen prije nego što ga priključite na električnu mrežu i/ili na bateriju, prije primanja ili nošenja. Ako pri nošenju uređaja držite prst na sklopki ili uključeni uređaj priključite na električno napajanje, mogu nastati neželjene stvari.
- Prije uključivanja uređaja uklonite alate za namještanje ili ključ za vijke. Alat ili ključ koji se nalazi u rotirajućem dijelu uređaja može uzrokovati ozljede. Ne precjenjujte svoje sposobnosti. Zauzmite siguran položaj tijela i uvijek održavajte ravnotežu. Na taj način moći ćete uređaj bolje kontrolirati u neočekivanim situacijama.
- Nosite odgovarajuću odjeću. Ne nosite široku odjeću ili nakit. Kosu, odjeću i rukavice držite dalje od pokretnih dijelova. Pokretni dijelovi mogu zahvatiti labavu odjeću, nakit ili dugu kosu.
- Ako se mogu montirati uređaji za usisavanje i prikupljanje prašine, pobrinite se da su oni priključeni i da se ispravno rabe. Uporaba tih uređaja smanjuje opasnosti od prašine.

Pozorno rukovanje i uporaba električnih alata

- Ne preopterećujte uređaj. Rabite električni alat koji je prikladan za vaš zadatak. Prikladnim električnim alatom radit ćete bolje i sigurnije u navedenom rasponu snage.
- Ne rabite električni alat ako je sklopka oštećena. Električni alat koji se ne može više uključiti ili isključiti opasan je i mora se popraviti.
- Izvucite električni utikač iz utičnice i/ili izvadijte bateriju prije namještanje uređaja, zamjene dijelova pribora ili odlaganja uređaja. Ta mjera opreza sprječava nehotično pokretanje uređaja.

- Nekorištene električne alate držite izvan dosega djece. Ne dopustite da uređaj rabe osobe koje nisu upoznate s njegovim rukovanjem ili koje nisu pročitale ove upute. Električni alati su opasni ako ih rabe neiskusne osobe.
- Pozorno njegujte uređaj. Provjerite funkcioniraju li pokretni dijelovi uređaja ispravno i da ne zapinju, jesu li dijelovi slomljeni ili toliko oštećeni da onemogućavaju funkcioniranje uređaja. Dajte popraviti oštećene dijelove prije uporabe uređaja. Loše održavanje električnih alata čest je uzrok mnogih nezgoda.
- Rezne alate redovito oštrite i čistite. Pozorno održavani rezni alati s oštirim reznim rubovima manje će se uglavljivati i bit će ih lakše voditi.
- Rabite električni alat, pribor, umetke itd. prema ovim uputama i onako kako je propisano za ovaj poseban tip uređaja. Pritom vodite računa o radnim uvjetima i zadatku koji valja obaviti. Uporaba električnih alata u nenamjenske svrhe može uzrokovati opasne situacije.

Hooldus

- Laske oma elekritooriista remontida ainult kvalifitseeritud spetsialistidel ja originaalvaruosadega. See labi on tagatud seadme ohutuse pusimine.

Dodatne sigurnosne napomene za električne miješalice

- Seadet ei või viia plahvatusohtlikku keskkonda. Minigaid lahusteid ega lahusteid sisaldavaid aineid ei või üle 21 °C leekpunktiga segada.
- Ärge laske kaablil mingi kehaosaga kokkupuutesse sattuda.
- Tööala jaoks üksnes lubatud pikenduskaablit kasutada.
- Seadet vaid segunõus käivitada/lõpetada lasta. Hoolitseda, et segunõu oleks stabiilne ja kindel.
- Segamisoperatsiooni ajal ei või segunõust kättega ega esemetega kinni võtta.
- Segumasina töö ajal soovitatakse kanda töökindaid ja kaitseprille.
- Liibuva rõivastuse kandmine on määrustekohaselt vajalik
- Arvestage reaktsioonipõrdemomenti

Jääkriskid

Ka siis, kui te kasutate elektritööriista eeskirjades kohaselt, jääb jääriskide oht alati püsima. Esineda võivad järgmised elektritööriista konstruktsioonist ja mudelist tulenevad ohud:

- Kopsukahjustused juhul, kui ei kanta sobivat tolmu-kaitsemaski.
- Kuulmiskahjustused juhul, kui ei kanta sobivat kuulmiskaitset.
- Tervisekahjustused, mis tulenevad käte vibreerimisest juhul, kui seadet kasutatakse pikema aja jooksul või seda ei kasutata ega hooldata nõuetele vastavalt.

Kokkupanemine (joon. 2-4)

Segamisvispli kinnipingutamine

Vigastusoh! Kandke kaitsekindaid.

- Segamisvisplite (9/10) ja segamisvisplite (2/3) kinnituspesad on tähtedega tähistatud R ja L
 - Lükake vastav hülss (11/12) alla ja pistke segamisvisplid (2/3) vastavalt tähistatud kinnituspesadesse (9/10).
- Pidage silmas, et iga segamisvispli thvt (a) istub soones (b).

- Laske hülsls lahti. Segamisvispel fikseeritakse.
 ▲ Kontrollige segamisvispleid tööriistast tõmmates tugeva kinnituse suhtes.

Käikuvõtmine

Enne ühendamist veenduge, et tüübisildil toodud andmed vastaksid toiteandmetele.

Enne seadme reguleerimist tõmmake toitepistik alati pistikupesast välja.

Võrguühendus

- Võrrelge seadme tüübisildil esitatud pinget võrgu pingega ja ühendage seade vastava ning eeskirjade kohase pistikupesaga külge.
- Ühendage seade külge 30 mA FI-kaitselüliti (rikkevoolu-kaitselüliti) kaudu.
- Ärge kasutage defektseid ühendusjuhtmeid.
- Kasutage ühendus- või pikenduskaablit sooneristlõikega 1,5 mm² pikkusega kuni 25 m.

Kaitse: 10 A

Sisse- ja väljalülitamine

Ärge kasutage seadet, millel ei saa lüliti sisse ja välja lülitada. Kahjustatud lülitid tuleb lasta viivitamatult klienditeeninduses remontida või asendada.

Sisselülitamine (joon. 5)

- Vajutage esmalt sisselülitusriivi (5). Vajutage SISSE-VÄLJA käepidelüliti (4).

Käivitage masin madalaimal pööreteastmel (aste 1)

Väljalülitamine

- Laske SISSE-VÄLJA käepidelüliti lahti.

Kestevkäitus pole antud seadme puhul võimalik.

Pööreteregulaator (joon. 6)

Kõnealuse teostuse puhul saab mootori pöörded ja seega segamisvõimsust reguleerida (aste 1 kuni 6).

- Te saate pöörded pööreteregulaatoriga (6) sujuvalt seadistada.

2-käiguline käigukast (joon. 7)

Seade on varustatud 2-käigulise käigukastiga.

- Keerake käigu valimiseks lüliti (7) 180°.

1. Käik: 0 min⁻¹ bis 450 min⁻¹

2. Käik: 0 min⁻¹ bis 790 min⁻¹

Rakendage lüliti ainult seisu ajal.

Värvi- ja mõediseguriga töötamine

Seguri vahetamisel peab võrgupistik olema välja tõmmatud.

Segatavasse materjali sissekastmisel või sealt väljavõtmisel töötage vähendatud pöörlemiskiirusega. Peale täielikku sissekastmist suurendage pöörlemiskiirust maksimumini, et oleks tagatu mootori piisav jahutus. Segamise ajal liigutage masinat seguanumas ringi. Segage nii kaua, kuni kogu materjal on täielikult läbi töödeldud. Peale segamistööde lõpetamist puhastage segur.

Tehnilised andmed

Võrgupinge	230 V~, 50 Hz
Võimsustarve	1800 W
Koormuseta pöörlemissagedus	0-450 min ⁻¹ / 0-790 min ⁻¹
Kaitseklass	II
Kaal	7,2 kg

Müra ja vibratsioon

Müra- ja vibratsiooniväärtused tehti kindlaks standardi EN 60745 järgi.

Helirõhu tase L _{PA}	90 dB(A)
Hälbepiir K _{PA}	3 dB(A)
Müratase L _{WA}	101 dB(A)
Hälbepiir K _{WA}	3 dB(A)

Kasutage kõrvaklappe.

Müra võib põhjustada kuulmiskaotust.

Võnke koguväärtused (kolme suuna vektorsumma) on kindlaks määratud standardi EN 60745 järgi.

Võnkeemissiooniväärtus ah = 2,90 m/s²

Hälbepiir K = 1,5 m/s²

Täiendav informatsioon elektritööriistade kohta Hoiatus!

Esitatud võngete emissiooniväärtus on mõõdetud standarditud testimismeetodi järgi ning võib muutuda sõltuvalt elektritööriista kasutamise liigist ja viisist ning olla erandjuhtudel esitatud väärtusest suurem.

Esitatud võngete emissiooniväärtust võib kasutada võrdluseks mõne teise elektritööriista võngete emissiooniväärtusega.

Esitatud võngete emissiooniväärtust võib kasutada ka kahjustuste esialgseks hindamiseks.

Piirake müra teket ja vibratsiooni miinimumini!

- Kasutage ainult täiesti korras seadmeid.
- Hooldage ja puhastage seadet korrapäraselt.
- Kohandage oma töömeetodid seadmega.
- Ärge koormake seadet üle.
- Laske seadet vajaduse korral kontrollida.
- Lülitage seade välja, kui seda ei kasutata.
- Kandke kindaid.

Hooldus

▲ **Hoiatus!** Tõmmake enne igasuguseid seadistamisi, korrrashoiutoid ja parandamisi võrgupistik välja!

Üldised hooldusmeetmed

- Hoidke kaitseseadised, õhupilud ja mootori korpus võimalikult tolmu- ning mustusevabad. Hõõrge seade puhta lapiga üle või puhuge madala rõhuga suruõhuga puhtaks.
- Me soovime seadet vahetult pärast igakordset kasutamist puhastada.
- Puhastage seadet regulaarselt niiske lapi ja vähese määrdeseebiga. Ärge kasutage puhastusvahendeid või lahusteid; need võivad seadme plastosi rikkuda. Pidage silmas, et seadme sisemusse ei saaks vett sattuda.
- Õlitage tööriista eluea pikendamiseks kord kuus pöörlevaid detaile. Ärge õlitage mootorit.

Süsiharjad

- Laske sädemete ülemääraste tekke korral süsiharjad elektrispetsialistil üle kontrollida. Tähelepanu! Süsiharju tohib vahetada üksnes elektrispetsialist.





Ladustamine

Ladustage seadet ja tarvikuid pimedas, kuivas, külmutuskindlas ning lastele kättesaamatus kohas. Optimaalne ladustamistemperatuur on 5 ja 30°C vahel. Säilitage elektritööriista originaalpakendis. Katke elektritööriist kinni, et seda tolmu või niiskuse eest kaitsta. Säilitage käsitsemiskorraldust tööriista juures.

Võimalikud rikked

Probleem	Võimalik põhjus	Kõrvaldamine
Mootor ei käivitu	Võrgupinge puudub (voolukatkestus)	Kontrollige kaitse üle
	Ühenduskaabel defektne	Vahetage kaabel välja või laske kaabel üle kontrollida (elektrispetsialist) Ärge kasutage enam defektseid kaableid
	Mootor või lüliti defektne	Pöörduge probleemi kõrvaldamiseks tootja või tema nimetatud firma poole
Ebatavalised vibratsioonid	Segamisvispel defektne	Vahetage segamisvispel välja
	Segamisvõll defektne	Pöörduge probleemi kõrvaldamiseks tootja või tema nimetatud firma poole
	Vale segumaterjal	Vale töötlemine. Järgige tootja töötluseeskirju
Seade käivitub, kuid blokeerub väikesel koormusel ja lülitub võib-olla automaatselt välja.	Pikenduskaabel liiga pikk või liiga väikese ristlõikega	Pikenduskaabel vähemalt 1,5 mm ² maksimaalsel pikkusel 25 m.
	Pistikupesa peaühendusest liiga kaugel ja ühendusjuhtme ristlõige liiga väike.	Pikema kaabli puhul - ristlõige vähemalt 2,5 mm ²

Simbolių ant įrenginio aiškinimas

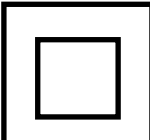
	<p>(LT)</p>	<p>Prieš eksploatacijos pradžią perskaitykite naudojimo instrukciją ir saugos nurodymus bei jų laikykitės!</p>
	<p>(LT)</p>	<p>Užsidėkite apsauginius akinius!</p>
	<p>(LT)</p>	<p>Naudokite klausos apsaugą!</p>
	<p>(LT)</p>	<p>Susidarius dulkių, naudokite kvėpavimo apsaugą!</p>
	<p>(LT)</p>	<p>II apsaugos klasė</p>

Ižanga

GAMINTOJAS:

scheppach

Fabrikation von Holzbearbeitungsmaschinen GmbH
Günzburger Straße 69
D-89335 Ichenhausen

GERBIAMAS KLIENTE,

mes linkime Jums daug džiaugsmo ir didelės sėkmės dirbant su nauju įrenginiu.

NURODYMAS

Pagal galiojančią Atsakomybės už gaminį įstatymą šio įrenginio gamintojas neatsako už žalą, kuri atsiranda šiame įrenginyje arba dėl jo:

- netinkamai naudojant,
- nesilaikant naudojimo instrukcijos,
- remontuojant tretiesiems asmenims, neįgalotiems specialistams,
- montuojant ir keičiant neoriginalias atsargines dalis,
- naudojant ne pagal paskirtį,
- sugedus elektros įrangai, nesilaikant elektraimai reikalavimų ir VDE nuostatų 0100, DIN 57113 / VDE0113.

Atkreipkite dėmesį

Prieš montuodami ir pradėdami eksploatuoti perskaitykite visą naudojimo instrukcijos tekstą.

Ši naudojimo instrukcija turi Jums palengvinti susipažinti su Jūsų elektros įrankiu ir jo naudojimo pagal paskirtį galimybėmis.

Naudojimo instrukcijoje pateikiami nurodymai, kaip su elektros įrankiu dirbti saugiai, tinkamai ir ekonomiškai bei kaip išvengti pavojų, sutaupyti remonto išlaidų, sutrumpinti elektrinio įrankio prastovos laikus bei padidinti patikimumą ir pailginti eksploatavimo trukmę.

Be šioje naudojimo instrukcijoje pateiktų saugos nuostatų, būtina privalote laikytis elektros įrankio eksploatavimui galiojančių taisyklių.

Laikykite naudojimo instrukciją plastikiniame maišelyje, apsaugoję nuo purvo ir drėgmės prie elektros įrankio. Prieš pradėdami dirbti, visi operatoriai ją privalo perskaityti ir jos atidžiai laikytis. Prie elektros įrankio leidžiama dirbti tik asmenims, instruktuotiems, kaip jį naudoti ir informuotiems apie su tuo susijusius pavojus. Būtina laikytis reikalaujamo amžiaus cenzo. Be šioje naudojimo instrukcijoje pateiktų saugos nurodymų ir specialių Jūsų šalies reikalavimų, būtina laikytis medžio apdirbimo mašinų eksploatavimui visuotinai pripažintų technikos taisyklių.

Mes neatsakome už nelaimingus atsitikimus arba pažeidimus, atsiradusius nesilaikant šios instrukcijos ir saugos nurodymų.

Komplektacija

- Atidarykite pakuotę ir atsargiai išimkite įrenginį.
- Nuimkite pakavimo medžiagą ir ištraukite pakavimo / transportavimo fiksatorius (jei yra).
- Patikrinkite, ar komplekte viskas yra.
- Patikrinkite įrenginį ir priedus, ar transportuojant jie nebuvo pažeisti.

- Jei įmanoma, saugokite pakuotę, kol nepasibaigs garantinis laikotarpis.

DĖMESIO

Įrenginys ir pakavimo medžiagos nėra vaikų žaislas! Vaikams su plastikiniais maišeliais, plėvelėmis ir mažomis dalimis žaisti draudžiama! Pavojus praryti ir uždusti!

Dalių aprašymas (1 pav.)

1. Maišyklė
2. Skiedinio maišymo mentelė R
3. Skiedinio maišymo mentelė L
4. ĮJ./IŠJ. jungiklis
5. Įjungimo blokuotė
6. Sūkių skaičiaus reguliatorius
7. 2 pavarų jungiklis
8. Rankena
9. Laikiklis R
10. Laikiklis L
11. Įvorė R
12. Įvorė L

Naudojimas pagal paskirtį

Prietaisas yra skirtas maišyti skystas ir miltelių formos statybines medžiagas, tokias kaip dažai, skiedinys, klijai, tinkas ir t.t. Priklausomai nuo medžiagos konsistencijos ir maišymo kiekio reikia naudoti tinkamą maišytuvą su atitinkamu maišymo poveikiu.

Įrenginį naudoti tik pagal paskirtį. Bet koks kitas naudojimas yra naudojimas ne pagal paskirtį. Už bet kokį pažeidimą, atsiradusį dėl netinkamo naudojimo, atsako vartotojas arba operatorius, o ne gamintojas.

Atkreipkite dėmesį į tai, kad mūsų prietaisai savo konstrukcija nėra pritaikyti gamybiniam, amatininkiškam ar pramoniniam naudojimui. Mes neprisiimame atsakomybės, jeigu prietaisas naudojamas gamybos, amatų ar pramonės įmonėse bei pagal panašią paskirtį.

Bendrieji saugos nurodymai

ISPĖJIMAS Perskaitykite visus saugos nurodymus ir instrukcijas.

Kai nesilaikoma saugos nurodymų ir instrukcijų, kyla pavojus gauti elektros smūgį, sukelti gaisrą ir (arba) sunkiai susižaloti

Visus saugos nurodymus ir instrukcijas išsaugokite ateičiai.

Saugos nurodymuose vartojama „elektrinio darbo instrumento“ sąvoka apima elektrinius darbo instrumentus, prijungtus prie elektros srovės tiekimo tinklo (su elektros srovės tiekimo kabeliu), taip pat elektrinius darbo instrumentus su akumuliatoriais (be elektros srovės tiekimo kabelio).

Sauga darbo vietoje

- Darbo vieta turi būti švari ir gerai apšviesta. Jei darbo vieta bus netvarkinga arba neapšviesta, gali įvykti nelaimingas atsitikimas.
- Su elektriniais darbo instrumentais nedirbkite aplinkoje, kurioje yra sprogo grėsmė, kurioje yra degūs skysčiai, dujos ar dulkės. Elektriniai darbo instrumentai išskiria žiežirbas, galinčias uždegti dulkes ar garus.
- Darbo su elektriniais darbo instrumentais metu šalia negali būti vaikų ir kitų asmenų. Dėl išblaškymo gali nebekontroliuoti prietaiso.

Elektros sauga

- Elektrinio darbo instrumento prijungimo kištukas turi tiktai lizdui. Kištukas jokiais būdais negali būti pakeltas. Nenaudokite jokių adapterio kištukų kartu su įžemintais elektriniais darbo instrumentais. Nepakęsti kištukai ir tinkantys lizdai sumažina elektros smūgio riziką.
- Venkite kūno kontakto su įžemintais paviršiais tokiais, kaip: vamzdžiai, šildymo įranga, viryklės ir šaldytuvai. Yra padidinta elektros smūgio rizika, jei Jūsų kūnas yra įžemintas.
- Elektrinius darbo įrankius saugokite nuo lietaus ir drėgmės. Vandeniui patekus į elektros prietaisą padidėja elektros smūgio rizika.
- Nenaudokite kabelio ne pagal paskirtį, elektriniam darbo instrumentui nešti, pakabinti ar kištukui iš lizdo ištraukti. Kabelį saugokite nuo karščio, alyvos, aštrių kraštų ar judančių prietaiso dalių. Pažeisti ar susipainioję kabeliai padidina elektros smūgio riziką.
- Jei su elektriniu darbo instrumentu dirbate po atviru dangumi, naudokite tik prailginimo kabelį, kuris skirtas ir darbui lauke. Prailginimo kabelio, skirto darbui lauke, naudojimas sumažina elektros smūgio riziką.
- Jei elektrinį darbo instrumentą būtina naudoti drėgnoje aplinkoje, naudokite apsaugos nuo srovės nutekėjimo automatinį saugiklį. Naudojant apsaugos nuo srovės nutekėjimo automatinį saugiklį, sumažinama elektros iškvos rizika.

Asmenų sauga

- Būkite atidūs, atkreipkite dėmesį į tai, ką darote, ir su elektriniu darbo instrumentu dirbkite protingai. Nenaudokite jokių elektrinių darbo instrumentų, jei esate pavargę ar paveikti narkotikų, alkoholio ar vaistų. Akimirka nedėmesingo elgesio naudojantis elektriniu darbo instrumentu gali sukelti rimtus sužalojimus.
- Turėkite asmenines saugos priemones ir visuomet būkite su apsauginiais akiniais. Asmeninių saugos priemonių, kaip pavyzdžiui, kaukė nuo dulkių, neslystantys apsauginiai batai, apsauginis šalmas ar klausos apsauga – priklausomai nuo elektrinio darbo instrumento pobūdžio ir panaudojimo – dėvėjimas sumažina sužeidimų riziką.
- Saugokitės, kad instrumentas nebūtų įjungtas netyčia. Prieš įdėdami akumuliatorių ir (arba) prijungdami prie elektros srovės tiekimo šaltinio, imdami arba nešdami elektrinį darbo instrumentą, įsitikinkite, kad jis yra išjungtas. Jeigu nešant elektrinį darbo instrumentą pirštą laikote prie jungiklio arba prietaisą prie elektros tiekimo šaltinio jungiate įjungtą, gali įvykti nelaimingi atsitikimai.
- Nustatymui naudojamus įrankius ar veržlinį raktą pašalinkite prieš įjungdami elektrinį darbo instrumentą. Įrankis ar raktas, esantis besisukančioje prietaiso dalyje, gali sukelti sužalojimus.
- Dėvėkite tam skirtą aprangą. Nenešioti ilgų drabužių ar papuošalų. Plaukus, drabužius ir pirštines laikykite pakankamu atstumu nuo judančių dalių. Laisvus drabužius, papuošalus ar ilgus plaukus judančios dalys gali pagriebti.
- Jei reikia sumontuoti dulkių siurbimo bei dulkių gaudymo įtaisus įsitikinkite, kad jie yra prijungti ir yra tinkamai naudojami. Dulkių siurbimas sumažina žalą, kurią gali sukelti dulkės, pavojų.

Elektrinio darbo instrumento naudojimas

- Neperkraukite prietaiso. Darbui naudokite tam skirtą elektrinį darbo instrumentą. Su tinkančiu elektriniu darbo instrumentu dirbsite geriau ir saugiau atliekamų darbų sektoriuje.

- Nenaudokite elektrinio darbo instrumento, kurio jungiklis yra pažeistas. Elektrinis darbo instrumentas, kurio neįmanoma įjungti ar išjungti, yra pavojingas ir turi būti remontuojamas.
- Prieš pradėdami reguliuoti instrumentą, keisti papildomas detales arba atidėdami instrumentą ilgesniai laikui, iš lizdo ištraukite elektros srovės tiekimo šakutę ir (arba) išimkite akumuliatorių. Ši atsargumo priemonė apsaugo nuo savaiminio elektrinio darbo instrumento įsijungimo.
- Nenaudojamus elektrinius darbo instrumentus laikykite taip, kad būtų nepasiekiami vaikams. Neleiskite su prietaisu dirbti asmenims, kurie nėra susipažinę su šiuo prietaisu ar yra neperskaitę šios instrukcijos. Elektriniai darbo instrumentai yra pavojingi, jei juos naudoja nepatyrę asmenys.
- Elektriniais darbo instrumentais kruopščiai rūpinkitės. Patikrinkite, ar judančios dalys nepriekaištingai veikia ir nestringa, ar dalys nėra sulūžę ar taip pažeistos, kad tai gali paveikti elektrinio darbo instrumento darbą. Prieš dirbant su prietaisu, pažeistas dalis būtina suremontuoti. Daugelis nelaimingų atsitikimų įvyksta dėl blogai techniškai prižiūrimo elektrinio darbo instrumento.
- Pjovimo instrumentai turi būti aštrūs ir švarūs. Kruopščiai prižiūrimi pjovimo instrumentai su aštriais ašmenimis mažiau stringa ir lengviau valdomi.
- Elektrinį darbo instrumentą, papildomus pridėjamus instrumentus ir kt. Naudokite laikydamiesi šių instrukcijų. Atsižvelkite į darbo aplinką ir atliekamą veiklą. Elektrinių darbo instrumentų naudojimas kitoks, nei nurodyta instrukcijoje, gali sukelti pavojingas situacijas.

Servisas

- Elektrinio darbo instrumento remontą atlikti gali tik kvalifikuoti specialistai, naudojant originalias atsargines dalis. Tokiu būdu užtikrinama, kad bus išsaugotas elektrinio darbo instrumento saugumas.

Papildomos saugos nuorodos elektriniams maišymo prietaisams

- Prietaiso nenaudokite sprogiuose aplinkose. Nemaišykite jokių tirpiklių ar medžiagų, į kurių sudėtį įeina tirpikliai, kurių užsiliepsnojimo taškas yra žemiau 21°C.
- Stenkitės, kad kabelis nepalietų kurios nors kūno dalies.
- Naudokite tik darbo zonoje naudoti leidžiamą prailginimo kabelį.
- Prietaisą paleisti ir sustabdyti tik maišymo inde. Pasirūpinkite, kad maišymo indas stovėtų tvirtai ir saugiai.
- Maišymo metu rankų ar daiktų neikiškite į maišymo indą.
- Dirbant su maišymo mašina rekomenduotina nešioti darbines pirštines ir apsauginius akinius.
- Būtina nešioti priglundusius drabužius.
- Įvertinkite atsakomąjį sukimo momentą

Kiti pavojai

Net naudojant šį elektros įrankį pagal visus reikalavimus, gali kilti kitų pavojų. Galimi pavojai, susiję su elektros įrankio konstrukcija ir specifikacija, yra šie:

- kvėpavimo takų dirginimas, jei naudojamas tinkamas respiratorius nuo dulkių;
- klausos pakitimai, jei nenešiojamos tinkamos ausinės;
- sveikatos sutrikimai dėl plaštakos ir rankos vibravimo, jei prietaisas naudojamas ilgą laiką arba netinkamai laikomas ir prižiūrimas.

Surinkimas (2–4 pav.)

Maišymo mentelės tvirtinimas

Pavojus susižaloti! Mūvėkite apsaugines pirštines.

- Maišymo mentelės (9/10) ir maišymo mentelės (2/3) laikikliai pažymėti raidėmis R ir L
- Stumkite įvorę (11/12) žemyn ir įkiškite maišymo mentelę (2/3) į atitinkamai pažymėtus laikiklius (9/10).
Atkreipkite dėmesį į tai, kad kiekvienos maišymo mentelės kaištis (a) būtų griovelyje (b).
- Paleiskite įvorę. Maišymo mentelė užfiksuojama.
⚠ Patraukite už įrankio ir patikrinkite, ar maišymo mentelė tvirtai užfiksuota.

Eksploatacijos pradžia

Prieš prijungdami įsitikinkite, kad duomenys ant prietaiso duomenų lentelės sutampa su tinklo duomenimis.

Prieš nustatydami prietaisą, visada ištraukite kištuką.

Tinklo jungtis

- Palyginkite prietaiso specifikacijų lentelėje nurodytą įtampą su tinklo įtampa ir įjunkite prietaisą į atitinkamą reikalavimus atitinkantį kištukinį lizdą.
- Prijunkite prietaisą per 30 mA apsauginį nuotėkio srovės jungiklį.
- Nenaudokite pažeistų jungiamųjų laidų.
- Naudokite jungiamąjį arba ilginamąjį kabelį, kurio gyslų skersmuo būtų ne mažesnis nei 1,5 mm², o ilgis – iki 25 m.

Saugikliai: 10 A

Ijungimas ir išjungimas

Nenaudokite prietaiso, kurio jungiklis neįsijungia ir neišsijungia. Pažeistus jungiklius būtina nedelsiant suremontuoti arba pakeisti klientų aptarnavimo tarnybos dirbtuvėse.

Ijungimas (5 pav.)

- Iš pradžių aktyvinkite įjungimo blokuotę (5). Paspauskite svirtinį ĮJ./IŠJ. jungiklį (4).

Paleiskite mašiną žemiausioje sūkių skaičiaus pakopoje (1 pakopoje).

Išjungimas

- Atleiskite svirtinį ĮJ./IŠJ. jungiklį.

Ilgalaikės apkrovos režimas šiame prietaise negalimas.

Sūkių skaičiaus reguliatorius (6 pav.)

Šiame modelyje galima sureguliuoti variklio sūkių skaičių, taigi, ir maišymo galią (1–6 pakopos).

- Sūkių skaičių galima be pakopų nustatyti sūkių skaičiaus reguliatoriumi (6).

2 pavarų dėžė (7 pav.)

Prietaisas yra su 2 pavarų dėže.

- Norėdami pasirinkti pavarą, pasukite jungiklį (7) 180°.
 1. Pavara: 0 min⁻¹ bis 450 min⁻¹
 2. Pavara: 0 min⁻¹ bis 790 min⁻¹

Aktyvinkite jungiklį tik prastovos metu.

Darbas su dažų ir skiedinio maišytuvu

Keičiant maišytuvą reikia ištraukti tinklo kištuką.

Panardinant į maišomą medžiagą bei ištraukiant iš jos reikia dirbti mažesnėmis apsuomis. Pilnai panardinus į maišomą medžiagą apsakas padidinkite iki maksimumo, kad būtų užtikrintas pakankamas variklio aušinimas. Maišant prietaisą vedžioti po maišymo indą. Maišyti tol, kol visa maišoma medžiaga bus pilnai apdorota. Baigę maišyti maišytuvą nuvalykite.

Techniniai duomenys

Tinklo įtampa	230 V~, 50 Hz
Galia	1800 W
Tuščiosios veikos sukimosi greitis	0-450 min ⁻¹ / 0-790 min ⁻¹
Apsaugos klasė	II
Svoris	7,2 kg

Triukšmas ir vibracija

Triukšmo ir vibracijos vertės pateiktos pagal EN 60745.

Garso slėgio lygis L _{PA}	90 dB(A)
Nesandarumas K _{PA}	3 dB(A)
Garso galios lygis L _{WA}	101 dB(A)
Nesandarumas K _{WA}	3 dB(A)

Nešiokite apsaugą nuo triukšmo.

Dėl triukšmo poveikio galite prarasti klausą.

Bendros svyravimo vertės (trijų krypčių vektorių suma) pateiktos pagal EN 60745.

Svyravimo emisijos vertė a_h = 2,90 m/s²

Nesandarumas K = 1,5 m/s²

Papildoma informacija apie elektros įrankius įspėjimas!

Nurodyta svyravimo emisijos vertė pamatuota, taikant standartizuotus bandymo metodus; ji gali skirtis, atsižvelgiant į elektros įrankio naudojimo būdą, ir išimtiniais atvejais viršyti nurodytąją.

Pagal nurodytą svyravimo emisijos vertę galima palyginti vieną elektros įrankį su kitu.

Be to, pagal nurodytą svyravimo emisijos vertę galima atlikti pirminį neįprasto poveikio įvertinimą.

Visiškai sumažinkite triukšmo susidarymą ir vibraciją!

- Naudokite tik nepriekaištingos būklės prietaisus.
- Reguliariai techniškai prižiūrėkite ir valykite prietaisą.
- Savo darbo pobūdį pritaikykite prie prietaiso.
- Neperkraudkite prietaiso.
- Jei reikia, leiskite prietaisui atvėsti.
- Išjunkite prietaisą, kai jis nebenaudojamas.
- Mūvėkite pirštines.

Priežiūra

⚠ **Įspėjimas!** Prieš atliekant kokį nors nustatymą, taisymą ar priežiūrą, reikia ištraukti kištuką iš elektros lizdo!

Bendrosios priežiūros nuostatos

- Kiek įmanoma valykite dulkes ir nešvarumus nuo apsauginių įtaisų, vėdinimo plyšių ir variklio gaubto. Nušluostykite įrenginį švariu skudurėliu arba nupūskite žemo slėgio suslėgtu oru.
- Rekomenduojame valyti įrenginį po kiekvieno naudojimo.
- Reguliariai valykite įrenginį drėgnu skudurėliu naudodami truputį skysto muilo. Nenaudokite jokių valymo priemonių ar skiediklių, jie gali sugadinti plastmasines įrenginio dalis. Žiūrėkite kad į įrenginio vidų nepatektų vandens.
- Besisukančias dalis tepkite kartą per mėnesį, taip prailginsite įrankio tarnavimo laiką. Netepkite variklio.

Angliniai šepetėliai

- Atsiradus dideliame kibirkščiavimui, specialistas elektrikas turi patikrinti anglinius šepetėlius. Dėmesio! Anglinius šepetėlius keisti gali tik kvalifikuotas elektrikas.











Laikymas

Laikykite įrenginį ir jo priedus tamsioje, sausoje, apsaugotoje nuo šalčio ir vaikams nepasiekiamoje vietoje. Optimali laikymo temperatūra yra nuo 5 iki 30 °C. Laikykite elektrinį įrankį originalioje pakuotėje. Uždenkite elektrinį įrankį, kad apsaugotumėte jį nuo dulkių arba drėgmės. Laikykite naudojimo instrukciją prie elektrinio įrankio.

Galimas sutrikimas

Problema	Galima priežastis	Šalinimas
Variklis nepasileidžia	Nėra tinklo įtampos (maitinimo pertrauka)	Patikrinkite saugiklius
	Pažeistas jungiamasis kabelis	Paveskite kabelį pakeisti arba patikrinti (kvalifikuotam elektrikui) Nebenaudokite pažeistų kabelių
	Sugedęs variklis arba jungiklis	Norėdami pašalinti problemas, kreipkitės į gamintoją arba į jo nurodytą įmonę.
Neįprasta vibracija:	Pažeista maišymo mentelė	Pakeiskite maišymo mentelę
	Pažeistas maišymo velenas	Norėdami pašalinti problemas, kreipkitės į gamintoją arba į jo nurodytą įmonę.
	Netinkama maišoma medžiaga	Netinkamas apdorojimas. Laikykitės gamintojo pateiktų apdorojimo reikalavimų.
Prietaisas pradeda veikti, tačiau esant mažiausiai apkrovai užsiblokuoja ir galimai automatiškai išsijungia.	Per ilgas ilginamasis kabelis arba per mažas skerspjūvis.	Ilginamasis kabelis min. 1,5 mm ² esant maks. 25 m ilgiui.
	Kištukinis lizdas per toli nuo pagrindinės jungties ir per mažas jungiamojo laido skerspjūvis.	Kai kabelis ilgesnis – skerspjūvis min. 2,5 mm ² .

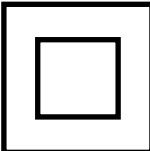
Simbolu, kas atrodas uz ierīces, skaidrojums

		<p>Pirms lietošanas sākšanas izlasiet un ievērojiet lietošanas instrukciju un drošības norādījumus!</p>
		<p>Lietojiet aizsargbrilles!</p>
		<p>Lietojiet ausu aizsargus!</p>
		<p>Rodoties putekļiem, lietojiet elpošanas masku!</p>
		<p>II drošības klase</p>

levads

RAŽOTĀJS:

scheppach

Fabrikation von Holzbearbeitungsmaschinen GmbH
Günzburger Straße 69
D-89335 Ichenhausen

GODĀTAIS KLIENT!

Vēlam prieku un izdošanos, strādājot ar Jūsu jauno ierīci.

NORĀDĪJUMS!

Šīs ierīces ražotājs saskaņā ar piemērojamo Vācijas Likumu par atbildību par ražojumiem nav atbildīgs par zaudējumiem, kas rodas šai ierīcei vai šīs ierīces dēļ saistībā ar:

- nepareizu lietošanu,
- lietošanas instrukcijas neievērošanu,
- trešo personu, nepilnvarotu speciālistu veiktu remontu,
- neoriģinālo rezerves daļu montāžu un nomaiņu,
- paredzētajam mērķim neatbilstošu lietošanu,
- elektroiekārtas atteici, neievērojot elektrības noteikumus un VDE noteikumus 0100, DIN 57113/ VDE0113.

Ievērojiet!

Pirms montāžas un lietošanas sākšanas izlasiet visu lietošanas instrukcijas tekstu.

Šai lietošanas instrukcijai ir jāpalīdz Jums iepazīt elektroierīci un izmantot tās izmantošanas iespējas atbilstoši paredzētajam mērķim.

Lietošanas instrukcijā ir sniegti svarīgi norādījumi par drošu, pareizu un ekonomisku darbu ar elektroinstrumentu, lai izvairītos no riskiem, ietaupītu remonta izdevumus, samazinātu dīkstāves laikus un palielinātu elektroinstrumenta uzticamību un darbību.

Papildus šīs lietošanas instrukcijas drošības noteikumiem noteikti jāievēro attiecīgajā valstī piemērojamie noteikumi par elektroinstrumenta lietošanu.

Glabājiet lietošanas instrukciju pie elektroinstrumenta plastmasas maisiņā, sargājot no netīrumiem un mitruma. Pirms darba sākšanas tā jāizlasa un rūpīgi jāievēro ikvienam operatoram. Ar elektroinstrumentu drīkst strādāt tikai personas, kas pārzina elektroinstrumenta lietošanu un ir instruētas par ar to saistītajiem riskiem. Jāievēro noteiktais minimālais vecums.

Līdztekus šajā lietošanas instrukcijā sniegtajiem drošības norādījumiem un attiecīgās valsts īpašajiem noteikumiem jāievēro vispārāztīte tehnikas noteikumi par kokapstrādes iekārtu lietošanu.

Mēs neuzņemamies atbildību par nelaiemes gadījumiem vai zaudējumiem, kas rodas, ja neņem vērā šo instrukciju un drošības norādījumus.

Piegādes komplekts

- Atveriet iepakojumu un uzmanīgi izņemiet ierīci.
- Noņemiet iepakojuma materiālu, kā arī iepakojuma un transportēšanas stiprinājumus (ja tādi ir).
- Pārbaudiet, vai piegādes komplekts ir pilnīgs.

- Pārbaudiet, vai ierīce un piederumi transportēšanas laikā nav bojāti.
- Ja iespējams, uzglabājiet iepakojumu līdz garantijas termiņa beigām.

UZMANĪBU!

Ierīce un iepakojuma materiāls nav rotaļlietas!

Bērni nedrīkst rotāties ar plastmasas maisiņiem, plēvēm un sīkām detaļām! Pastāv norīšanas un nosmakšanas risks!

Daļu apraksts (1. att.)

1. Maisīšanas ierīce
2. Javas maisītājs - R
3. Javas maisītājs - L
4. Ieslēgšanas/izslēgšanas slēdzis
5. Ieslēgšanas bloķēšanas mehānisms
6. Apgriezienu skaita regulēšana
7. 2 pānesumu slēdzis
8. Rokturis
9. Stiprinājums - R
10. Stiprinājums - L
11. Ieliktnis - R
12. Ieliktnis - L

Mērķim atbilstoša lietošana

Ierīce ir paredzēta šķidrū un pulverveida būvmateriālu, piem., krāsu, javu, līmju, apmetumu un tamlīdzīgu vielu, samaisīšanai. Atkarībā no materiāla konsistences un maisīšanas daudzuma ir jāizmanto maisītājs, kas ir piemērots atbilstošas maisīšanas darbības veikšanai.

Ierīci drīkst izmantot tikai paredzētajiem mērķiem. Ikviena lietošana, kas pārsniedz minētos mērķus, nav noteikumiem atbilstoša. Par visa veida bojājumiem vai savainojumiem ir atbildīgs lietotājs/operatori, nevis ražotājs.

Lūdzam ņemt vērā to, ka mūsu ierīces atbilstoši priekšrakstam nav konstruētas profesionālai, amatnieciskai vai rūpnieciskai izmantošanai. Mēs neuzņemsimies nekādu garantiju, ja ierīce izmantota komerciālos, amatniecības vai rūpniecības uzņēmumos, kā arī tamlīdzīgos papilddarbos.

Elektroierīču vispārīgie drošības norādījumi

BRĪDINĀJUMS! Izlasiet visus drošības norādījumus un instrukcijas.

Ja drošības norādījumus un instrukcijas neņem vērā, var gūt elektrošoku, apdegumus un/vai smagas traumas.

Uzglabājiet visus drošības norādījumus un instrukcijas, lai nepieciešamības gadījumā tos varētu izmantot turpmāk.

Drošības norādījumos izmantotais jēdziens "elektroierīce" attiecas uz elektroierīcēm, kuras darbina no elektrotīkla (ar barošanas vadu), un uz elektroierīcēm, kuras darbina ar akumulatoru (bez barošanas vada).

Drošība darba vietā

- Uzturiet darba vietu tīru un labi apgaismotu. Nekārtības vai neapgaismotas darba vietas dēļ var notikt nelaiemes gadījums.
- Nestādājiet ar elektroierīci sprādzienbīstamā vidē, kur atrodas degoši šķidrums, gāzes vai putekļi. Elektroierīces rada dzirksteles, kas var aizdedzināt putekļus vai tvaikus.

- Elektroierīces lietošanas laikā neļaujiet bērniem vai nepiederošām personām atrasties tās tuvumā. Ja nekonzentrēsieties darbam, varat zaudēt kontroli pār ierīci.

Elektriskā drošība

- Elektroierīces pieslēguma kontaktdakšai ir jāatbilst kontaktlīdzdai. Nekādā gadījumā nedrīkst izmainīt kontaktdakšu. Neizmantojiet adapteru kontaktdakšas kopā ar drošības nolūkos iezemētajām elektroierīcēm. Neizmainītas kontaktdakšas un piemērotas kontaktlīdzdas samazina elektrošoka risku.
- Izvairieties no saskares ar iezemētām virsmām, piemēram, caurulēm, apkures sistēmām, plītiem un ledusskapjiem. Pastāv paaugstināts elektrošoka risks, ja atrodaties saskarē ar iezemētu priekšmetu.
- Nepakļaujiet elektroierīci lietus un slapjuma iedarbībai. Ūdens iekļūšana elektroierīcē palielina elektrošoka risku.
- Elektroierīces pārnēsāšanai, uzkāšanai vai kontaktdakšas izvilšanai no kontaktlīdzdas neizmantojiet barošanas vadu. Sargājiet barošanas vadu no karstuma, eļļas, asām malām vai ierīces kustīgajām detaļām. Bojāti vai samudžināti barošanas vadi palielina elektrošoka risku.
- Ja ar elektroierīci strādājat ārā, izmantojiet tikai āra darbiem piemērotus pagarinātāja vadus. Pagarinātāja vads, kas ir piemērots darbam ārā, mazina elektrošoka risku.
- Ja nevarat izvairīties no elektroierīces lietošanas mitrā vidē, lietojiet automātisko aizsardzības slēdzi, kas nostrādā strāvas noplūdes brīdī. Automātiskā aizsardzības slēdža lietošana mazina elektrošoka risku uges angegebenen Spannung entspricht.

Cilvēku drošība

- Esiet uzmanīgs, pievērsiet uzmanību tam, ko darāt, un strādājiet saprātīgi ar elektroierīci. Nelietojiet elektroierīci, ja esat noguris vai narkotisko vielu, alkohola vai medikamentu iespaidā. Neuzmanības dēļ elektroierīces lietošanas laikā var gūt nopietnus savainojumus.
- Lietojiet individuālos aizsarglīdzekļus un vienmēr strādājiet aizsargbrillēs. Individuālo aizsardzības līdzekļu, piemēram, respiratora, neslīdošu aizsargapavu, ķiveres vai ausu aizsargu, lietošana atkarībā no elektroierīces veida un lietošanas maziņa traumu gūšanas risku.
- Izvairieties no ierīces nejaušas ieslēgšanas. Pārliecinieties, ka pirms pieslēgšanas elektrotīklam un/vai akumulatoram, kā arī pirms ierīces pacelšanas vai pārvietošanas elektroierīce ir izslēgta. Nenesiet elektroierīci, ja jūsu pirksts atrodas uz slēdža un nepievienojiet ieslēgtu ierīci elektroapgādes sistēmai – tas var izraisīt negadījumus.
- Pirms elektroierīces ieslēgšanas noņemiet uzstādīšanas instrumentus vai uzgriežņu atslēgu. Instruments vai atslēga, kas atrodas rotējošas ierīces detaļā, var izraisīt traumas.
- Valkājiet piemērotu apģērbu. Nevalkājiet platu apģērbu vai rotaslietas. Sargājiet matus, apģērbu un cimdus no kustīgām detaļām. Brīvs apģērbs, rotaslietas vai gari mati var iekļūt kustīgajās detaļās.
- Ja ierīcei var piemontēt putekļu nosūkšanas un putekļu uzveršanas ierīces, pārliecinieties, ka tās ir pievienotas un tiek pareizi izmantotas. Putekļu sūcēja lietošana var mazināt apdraudējumus, ko izraisa putekļi.

Elektroierīces izmantošana un lietošana

- Nepārslogojiet ierīci. Izmantojiet elektroierīci, kas paredzēta veicamajam darbam. Ar piemērotu elektroierīci norādītajā jaudas diapazonā darbs veiksies labāk un drošāk.
- Nelietojiet elektroierīci, kam ir bojāts slēdzis. Elektroierīce, ko vairs nevar ieslēgt vai izslēgt, ir bīstama un tā ir jāsalabo.
- Pirms ierīces regulēšanas, detaļu nomaiņas vai ierīces novietošanas atvienojiet kontaktdakšu no kontaktlīdzdas un/vai izņemiet akumulatoru. Šis piesardzības pasākums novērš elektroierīces nejaušu iedarbināšanu.
- Elektroierīces, kuras nelietojat, uzglabājiet bērniem nepieejamā vietā. Neļaujiet lietot ierīci personām, kuras nav iepazinušās ar ierīci vai nav izlasījušas šo instrukciju. Elektroierīces ir bīstamas, ja tās lieto nepieredzējušas personas.
- Rūpīgi kopiet elektroierīces. Pārbaudiet, vai kustīgās detaļas darbojas nevainojami un neķeras, vai detaļas nav salūzušas vai bojātas tiktāl, ka traucē elektroierīces darbību. Pirms ierīces lietošanas nododiet bojātās detaļas remontēšanai. Daudzu negadījumu cēlonis ir slikti koptas elektroierīces.
- Nodrošiniet, lai griezējinstrumenti būtu asi un tīri. Rūpīgi kopti griezējinstrumenti ar asām griezējmalām iestrēgst mazāk un ir vieglāk vadāmi.
- Izmantojiet elektroierīci, tās piederumus, papildierīces utt. atbilstoši šiem norādījumiem. Turklāt ņemiet vērā darba apstākļus un izpildāmo darbu. Elektroierīču lietošana mērķiem, kas atšķiras no paredzētajiem, var izraisīt bīstamas situācijas.

Serviss

- Elektroierīces remontu drīkst veikt tikai kvalificēti speciālisti, izmantojot tikai oriģinālās rezerves daļas. Tādējādi tiek nodrošināta elektroierīces drošības saglabāšana.

Papildu drošības norādījumi elektriski darbināmām maisīšanas ierīcēm

- Ierīci nedrīkst lietot sprādzienbīstamā vidē. Nemasiet šķīdinātājus vai šķīdinātājus saturošas vielas, kuru uzliesmošanas temperatūra ir zemāka par 21° C.
- Neaplieciet vadus ap jebkādam ķermeņa daļām.
- Izmantojiet tikai darba zonai atļauto pagarinātāja vadu.
- Ieslēdziet un izslēdziet ierīci tikai tad, kad tā atrodas maisīšanas tvertnē. Gādājiet, lai maisīšanas tvertne atrastos stabilā un drošā pozīcijā.
- Maisīšanas darbu laikā nebāziet rokas vai priekšmetus maisīšanas tvertnē.
- Darbojoties ar maisītāju, ir ieteicams lietot darba cimdus un aizsargbrilles.
- Jāvalkā blīvi pieguļošs apģērbs.
- Ievērojiet reaktīvo griezes momentu.

Atlikušie riski

Pat ja lietojat šo elektroierīci atbilstoši noteikumiem, vienmēr saglabājas atlikušie riski.

Elektroierīces konstrukcijas un izpildījuma dēļ var rasties šādi riski:

- plaušu bojājumi, ja netiek lietota piemērota putekļu aizsargmaska;
- dzirdes bojājumi, ja netiek lietoti piemēroti ausu aizsargi;
- veselības kaitējumi, ko izraisa plaukstu un roku vibrācijas, ja ierīci lieto ilgāku laiku, kā arī ja to lieto neatbilstoši un pienācīgi neapkopj.

Salikšana (2-4. att.)

Maisītāja iespiešana

Savainošanās risks! Lietojiet aizsargcimdus.

- Maisītāju stiprinājumi (9/10), kā arī maisītāji (2/3) ir marķēti ar burtiem R un L
- Virziet attiecīgi ieliktni (11/12) uz leju un ievietojiet maisītāju (2/3) atbilstoši marķētajos stiprinājumos (9/10).
Uzmaniet, lai katram maisītājam tapa (a) atrastos gropē (b).
- Atlaidiet ieliktni. Maisītājs tiek nofiksēts.
⚠ Pārbaidiet maisītāju nostiprinājumu, pavelkot aiz instrumenta.

Lietošanas sākšana

Pirms ierīces pieslēgšanas pārliecinieties, ka parametri uz datu plāksnītes atbilst tīkla parametriem.

Pirms ierīcei veicat kādus regulējumus, vienmēr atvienojiet kontaktdakšu no elektrotīkla.

Tīkla pieslēgums

- Salīdziniet ierīces datu plāksnītē norādīto spriegumu ar tīkla spriegumu un pievienojiet ierīci pie attiecīgās un noteikumiem atbilstošās kontaktligzdas.
- Pievienojiet ierīci, izmantojot noplūdstrāvas aizsargslēdzi 30 mA.
- Neizmantojiet bojātus savienošanas vadus.
- Izmantojiet savienošanas kabelus vai pagarinātājus, kuru dzīslas šķērsgrūzums ir vismaz 1,5 mm² līdz 25 m garumam.

Aizsardzība ar drošinātāju: 10 A

Ieslēgšana un izslēgšana

Nelietojiet ierīci, kurai nevar ieslēgt un izslēgt slēdzi. Bojāti slēdži nekavējoties jāsalabo vai jānomaina klientu apkalpošanas dienestam.

Ieslēgšana (5. att.)

- Vispirms aktivizējiet ieslēgšanas bloķēšanas mehānismu (5). Nospiediet ieslēgšanas-izslēgšanas roktura slēdzi (4).

Iedarbiniet ierīci ar zemāko apgriezīgu skaita pakāpi (pakāpe 1)

Izslēgšana

- Atlaidiet ieslēgšanas-izslēgšanas roktura slēdzi.
Šai ierīcei nav iespējams ilgstošas lietošanas režīms.

Apgriezīgu skaita regulēšana (6. att.)

Šim modelim var regulēt motora apgriezīgu skaitu un līdz ar to maisīšanas ražīgumu (pakāpe 1 līdz 6).

- Jūs varat laideni noregulēt apgriezīgu skaitu, izmantojot apgriezīgu skaita regulēšanu (6).

2 pārneseņu pārvads (7. att.)

Ierīce ir aprīkota ar 2 pārneseņu pārvadu..

- Pārneseņu izvēlei pagrieziet slēdzi (7) par 180°.
 1. pārneseņu: 0 min⁻¹ bis 450 min⁻¹
 2. pārneseņu: 0 min⁻¹ bis 790 min⁻¹

Nospiediet slēdzi tikai apstādinātā stāvoklī.

Krāsas un javas maisītāja lietošana

Mainot maisīšanas rīku, tīkla kontaktdakšai jābūt atvienotai no elektrotīkla.

Iegremdējot ierīci maisāmajā materiālā vai izņemot no tā, ierīcei jādarbojas ar samazinātu apgriezīgu skaitu. Pēc ierīces pilnīgas iegremdēšanas maisāmajā materiālā palieliniet apgriezīgu skaitu līdz maksimālajam, lai būtu nodrošināta pietiekama motora dzesēšana.

Maisīšanas procesa laikā virziet ierīci pa maisīšanas tvertni. Maisiet tik ilgi, kamēr viss maisāmais materiāls ir pilnībā samaisīts. Pēc maisīšanas darbu pabeigšanas noīriet maisītāju.

Tehniskie rādītāji

Tīkla spriegums	230 V~, 50 Hz
Jaudas patēriņš	1800 W
Apgriezīgu skaits tukšgaitā	0-450 min⁻¹ / 0-790 min⁻¹
Aizsardzības klase	II
Svars	7,2 kg

Troksnis un vibrācijas

Trokšņu un vibrācijas vērtības ir noskaidrotas atbilstoši EN 60745.

Trokšņa spiediena līmenis L_{PA}	90 dB(A)
Kļūda K_{PA}	3 dB(A)
Trokšņa jaudas līmenis L_{WA}	101 dB(A)
Kļūda K_{WA}	3 dB(A)

Lietojiet trokšņu slāpēšanas austiņas.

Trokšņu iedarbība var izraisīt dzirdes zudumu.

Vibrācijas summārās vērtības (trīs virzienu vektoru summa) ir noskaidrotas atbilstoši EN 60745.

Vibrāciju emisijas vērtība ah = 2,90 m/s²

Kļūda K K = 1,5 m/s²

Papildu informācija par elektroierīcēm Brīdinājums!

Norādītā vibrāciju emisijas vērtība ir izmērīta atbilstoši standartizētai pārbaudes metodei un var mainīties atkarībā no elektroierīces izmantošanas veida, kā arī izņēmuma gadījumos pārsniegt norādīto vērtību.

Norādīto vibrāciju emisijas vērtību var izmantot, lai salīdzinātu vienu elektroierīci ar citu.

Norādīto vibrāciju emisijas vērtību var izmantot arī iepriekšējai kaitējuma novērtēšanai.

Nodrošiniet, lai trokšņa rašanās un vibrācijas būtu minimālas!

- Izmantojiet tikai ierīces, kas ir nevainojamā kārtībā.
- Regulāri apkopiet un tīriet ierīci.
- Savu darba veidu pielāgojiet ierīcei.
- Nepārslogojiet ierīci.
- Nepieciešamības gadījumā lieciet veikt ierīces pārbaudi.
- Izslēdziet ierīci, kad no nelietojat.
- Strādājiet cimdos.

Apkope

⚠ Brīdinājums! Pirms jebkādu regulēšanas, apkopes vai remonta darbu veikšanas, atvienojiet ierīci no elektriskā strāvas avota!

Vispārējā apkope

- Nodrošiniet aizsargierīču, gaisa restīšu un motora telpas stāvokli cik vien tīru to ir iespējams uzturēt
- Tīriet iekārtu ar tīru lupatiņu vai tīriet to ar saspīestu gaisu pie zema spiediena
- Mēs Jums iesakām veikt iekārtas tīrīšanas darbus pēc katras izmantošanas reizes
- Regulāri tīriet iekārtu ar mitru drāniņu, izmantojot ziepes uz eļļas bāzes

- Neizmantojiet tīršanas līdzekļus vai šķīdinātājus; tie var sabojāt iekārtas plastmasas detaļas. Pārliecinieties, lai nekādā gadījumā iekārtā nenokļūst ūdens
- Reizi mēnesī veiciet iekārtas kustīgo detaļu eļļošanu, lai pagarinātu to ekspluatācijas laiku. Nekādā gadījumā neeļļojiet iekārtas motoru

Oglekļa suku

- Pārlieku lielas dzirkstejošanas gadījumā ir jāveic oglekļa suku pārbaude
- Šo pārbaudi un nepieciešamības gadījumā oglekļa suku nomaiņu var veikt tikai kvalificēts elektriķis





Glabāšana

Glabājiet ierīci un tās piederumus tumšā, sausā un nesalstošā, kā arī bērniem nepieejamā vietā. Ieteicamā glabāšanas temperatūra ir 5-30°C. Glabājiet elektroinstrumentu oriģinālajā iepakojumā. Nosedziet elektroinstrumentu, lai to aizsargātu pret putekļiem vai mitrumu. Uzglabājiet lietošanas instrukciju pie elektroinstrumenta.

Iespējamie traucējumi

Problēma	Iespējamais cēlonis	Novēršana
Motors neiedarbinās	Nav tīkla sprieguma (elektroapgādes pārtraukums)	Pārbaudiet aizsardzību ar drošinātāju
	Bojāts savienošanas kabelis	Uzticiet (kvalificētam elektriķim) nomainīt kabeli vai pārbaudīt kabeli Vairs nelietojiet bojātos kabelus
	Bojāts motors vai slēdzis	Problēmas novēršanai vērsieties pie ražotāja vai kādā no viņa minētajiem uzņēmumiem
Neparastas vibrācijas	Bojāts maisītājs	Nomainiet maisītāju
	Bojāta maisītāja vārpsta	Problēmas novēršanai vērsieties pie ražotāja vai kādā no viņa minētajiem uzņēmumiem
	Nepareizs maisāmais materiāls	Nepareiza izmantošana. Ievērojiet ražotāja izmantošanas noteikumus
Ierīce sāk darboties, taču nosprostojas pie mazākās slodzes un iespējams automātiski izslēdzas.	Pārāk garš pagarinātājs vai pārāk mazs šķērssgriezums.	Pagarinātājs ar vismaz 1,5 mm ² šķērssgriezumu maksimāli 25 m garumam.
	Kontaklīgзда pārāk tālu no galvenā pieslēguma, un savienošanas vada pārāk mazs šķērssgriezums.	Garākam kabelim – šķērssgriezums vismaz 2,5 mm ² .

Symbolien selitykset instrumentin

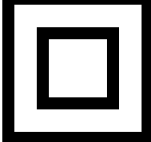
	<p>(FI)</p>	<p>Ennen käyttöönottoa lue käyttöohje ja turvallisuusohjeet ja noudata niitä!</p>
	<p>(FI)</p>	<p>Käytä suojalaseja!</p>
	<p>(FI)</p>	<p>Käytä kuulosuojaimia!</p>
	<p>(FI)</p>	<p>Kun pölyä muodostuu, käytä hengityssuojainta!</p>
	<p>(FI)</p>	<p>Suojausluokka II</p>

Aloittaminen

VALMISTAJA:

**scheppach Fabrikation von
Holzbearbeitungsmaschinen GmbH**
Günzburger Straße 69
D-89335 Ichenhausen

HYVÄ ASIAKAS,

Toivotamme teille paljon iloa ja menestystä työskenteleessä uuden laitteen.

HUOMAUTUS:

Voimassa olevan tuotevastuulain mukaisesti tämän laitteen valmistaja ei vastaa laitteessa ilmenevistä tai sen käytöstä aiheutuneista vahingoista, jotka ovat seurausta:

- epäasiallisesta käsittelystä,
- käyttöohjeiden laiminlyönnistä,
- ulkopuolisen, ei valtuutetun huoltohenkilön, tekemistä korjauksista,
- Ei alkuperäisten varaosien käyttämisestä laitteessa,
- laitteen käytöstä tarkoituksiin, joihin sitä ei ole suunniteltu,
- sähköjärjestelmän vioista johtuen voimassa olevien määräysten sekä DIN 57113 / VDE0113 -määräysten laiminlyömisestä.

Suosittellemme:

Lue ennen laitteen asentamista ja käyttöönottoa nämä käyttöohjeet kokonaisuudessaan läpi. Näiden käyttöohjeiden tarkoitus on auttaa sinua tutustumaan laitteeseen ja sen käyttötarkoituksiin paremmin. Käyttöohjeet sisältävät tärkeitä huomautuksia siitä, kuinka käytät laitetta turvallisesti, tarkoituksenmukaisesti ja taloudellisesti, sekä siitä, kuinka voit välttää vaaratilanteita, säästää korjauksenkuluissa, vähentää seisonta-aikoja ja parantaa laitteen luotettavuutta ja elinikää. Näissä käyttöohjeissa mainittujen turvallisuusmääräysten lisäksi tulee ehdottomasti noudattaa laitteen käyttöä koskevia maakohtaisia asetuksia. Säilytä käyttöohjeita laitteen läheisyydessä muovitaskussa, jotta ne ovat suojassa lialta ja kosteudelta. Jokaisen laitetta käyttävän henkilön pitää ennen työn aloittamista lukea käyttöohjeet ja noudattaa niitä huolellisesti. Koneetta saavat käyttää vain henkilöt, joille on neuvottu sen käyttö ja jotka ovat tietoisia koneen käyttöön liittyvistä vaaroista. Noudata koneen käyttäjälä asetettua alaikäraja.

Pakkauksen avaaminen

- Avaa pakkaus ja ota laite varovasti ulos.
- Poista pakkausmateriaali ja pakkaus- ja kuljetustuet (jos niitä on).
- Tarkista, että toimituksessa on kaikki siihen kuuluvat osat.
- Tarkista laite ja lisäosat kuljetusvaurioiden varalta.
- Säilytä pakkaus mahdollisuuksien mukaan takuuaajan loppumiseen saakka.

HUOMIO

Laitte ja pakkausmateriaalit eivät ole lasten leikkikaluja! Lapset eivät saa leikkiä muovipussien, kalvojen tai pienosien kanssa!

Vaarana osien joutuminen nieluun sekä tukehtumisen vaara!

Osien kuvaus (kuva 1)

1. Sekoituslaite
2. Laastin sekoitussauva - R
3. Laastin sekoitussauva - L
4. Käynnistys-/pysäytyskytkin
5. Käynnistyseste
6. Kierrosluvun säätö
7. 2-vaihe kytkin
8. Kahva
9. Kiinnitys - R
10. Kiinnitys - L
11. Holkki - R
12. Holkki - L

Määräystenmukainen käyttö

Kone on tarkoitettu nestemäisten ja jauhomeisten rakennusmateriaalien, kuten maalien, laastin, liiman, pintoiteiden ja muiden vastaavien materiaalien sekoittamiseen. Materiaalin koostuksesta ja sekoitettava määrästä riippuen tulee käyttää vastaavan sekoitustehon omaavaa sekoitinta.

Konetta saa käyttää vain määräystenmukaiseen käyttöön. Mikään sen ylittävä käyttö ei ole määräystenmukaista käyttöä. Näin syntyvistä vahingoista ja loukkaantumisista vastaa käyttäjä itse, ei valmistaja.

Ota huomioon, että laitteitamme ei määräystenmukaisessa käytössä ole tarkoitettu yritys-, ammattilais- tai teollisuuskäyttöön. Valmistajan takuu ja vastuu ei ole voimassa, jos laitetta käytetään yritystoiminnassa, käsityöläisammateissa tai teollisuudessa tai jossakin vastaavissa tehtävissä.

Yleiset turvallisuusohjeet

HUOMIO! Kaikki ohjeet on luettava. Jäljempänä olevien ohjeiden noudattamatta jättäminen voi aiheuttaa sähköiskun, tulipalon ja/tai vakavan loukkaantumisen.

Säilytä kaikki turvallisuusohjeet ja käyttöohjeet tulevaa käyttöä varten.#

Turvallisuusohjeissa käytetty käsite "sähkötyökalu" tarkoittaa verkkovirran avulla toimivia sähkötyökaluja (johdollisia) ja akkukäyttöisiä sähkötyökaluja (johdotomia).

Työskentelypaikka

- Pidä työskentelypaikka puhtaana ja siistinä. Työalueen epäjärjestys ja huono valaistus altistavat tapaturmille.
- Älä työskentele laitteella räjähdysvaarallisessa ympäristössä, jossa on syttyviä nesteitä, kaasuja tai pölyjä. Sähkötyökalut synnyttävät kipinöitä, jotka voivat sytyttää pölyn tai höyryt.
- Pidä lapset ja muut sivulliset loitolla käyttäessäsi sähkötyökalua. Voit menettää laitteen hallinnan häiriötekijöiden vuoksi.

Sähköturvallisuus

- Laitteen pistokkeen on sovittava pistorasiaan. Pistoketta ei saa muunnella millään tavalla. Älä käytä adapteria suojamaadoitettujen laitteiden kanssa. Muuntelematon virtapistoke ja sopiva pistorasia pienentävät sähköiskuvaaraa.
- Vältä kehon kosketusta maadoitettuihin pintoihin, kuten putkiin, pattereihin, liesiin ja jääkaappeihin. Sähköiskuvaara kasvaa, jos keho on maadoitettu.
- Älä altista laitetta sateelle tai kosteudelle. Sähköiskuvaara kasvaa, jos sähkölaitteen sisään pääsee vettä.

- Älä käytä virtajohtoa väärin. Älä käytä sitä laitteen kantamiseen, ripustamiseen tai pistokkeen irrottamiseen pistorasiasta. Pidä virtajohto kaukana kuumista paikoista, öljystä, terävistä reunoista tai liikkuvista laitteen osista. Sähköiskuvaara kasvaa, jos virtajohto on vaurioitunut tai sotkeutunut.
- Jos käytät sähkötyökalua ulkotiloissa, käytä vain ulkokäyttöön tarkoitettua jatkojohtoa. Sähköiskuvaara pienenee, jos jatkojohto on ulkokäyttöön sopiva.
- Jos sähkötyökalua on pakko käyttää kosteassa ympäristössä, käytä vikavirtakytkintä. Sähköiskuvaara pienenee vikavirtakytkintä käytettäessä. Tarkista aina, että verkkojännite vastaa sähkötyökalun tyyppikilpeen merkittyä jännitettä.

Henkilökohtainen turvallisuus

- Pysy valppaana. Seuraa, mitä teet, ja käytä tervettä järkeä sähkötyökalua käyttäessäsi. Älä käytä laitetta, jos olet väsynyt tai huumeiden, alkoholin tai lääkkeiden vaikutuksen alainen. Pienikin huolimaton hetki laitteen käytössä voi aiheuttaa vakavan loukkaantumisen.
- Käytä henkilökohtaista suojaruustusta ja aina silmiensuojaimia. Loukkaantumisvaara pienenee, kun käytetään henkilökohtaista suojaruustusta, kuten pölynaamaria, liukumattomia turvajalkineita, suojakypärää tai kuulonsuojainta.
- Estä laitteen käynnistyminen epähuomiossa. Varmista, että sähkötyökalu on sammutettu, ennen kuin liität sen virtälähteeseen ja/tai ennen kuin liität akun ja ennen kuin otat työkalusta kiinni tai kannat sitä. Seurauksena voi olla tapaturma, jos pidät laitetta kantaessasi somea virtakytkimellä tai liität laitteen virtälähteeseen laitteen virran ollessa kytkettynä.
- Poista säätötyökalut ja ruuviavaimet ennen laitteen virran kytkemistä. Seurauksena voi olla loukkaantuminen, jos laitteen pyöriässä osassa on kiinni työkalu tai avain. Älä kurkota liian kauas. Seiso huolellisesti ja tasapainoisesti kaiken aikaa. Siten voit hallita laitetta paremmin odottamattomissa tilanteissa.
- Pukeudu asianmukaisesti. Älä käytä välijä vaatteita tai koruja. Pidä hiukset, vaatteet ja käsineet kaukana liikkuvista osista. Välijät vaatteet, korut tai pitkät hiukset voivat takertua liikkuviin osiin.
- Jos pölyn imurointia ja keräystä varten voit asentaa laitteet, varmista, että ne on liitetty ja niitä käytetään oikein. Näiden laitteiden käyttö vähentää pölyn aiheuttamia vaaroja.

Sähkötyökalujen huolellinen käsittely ja käyttö

- Älä ylikuormita laitetta. Käytä työhön soveltuvaa sähkötyökalua. Kun sähkötyökalu on sopiva, työ sujuu hyvin ja turvallisesti ilmoitetulla tehoalueella.
- Älä käytä sähkötyökalua, jonka virtakytkin on viallinen. Sähkötyökalu on vaarallinen ja se on korjattava, jos sitä ei saa enää kytkettyä päälle tai pois.
- Vedä pistoke pistorasiasta ja/tai irrota akku, ennen kuin teet säätöjä, vaihdat varusteita tai laitat työkalun varastoon. Tällaiset varotoimet estävät laitteen käynnistymisen vahingossa.
- Kun sähkötyökalut eivät ole käytössä, säilytä ne lasten ulottumattomissa. Älä anna sellaisten henkilöiden käyttää laitetta, jotka eivät tunne sitä tai jotka eivät ole lukeneet näitä ohjeita. Sähkötyökalut ovat vaarallisia kokemattomien henkilöiden hallussa.
- Pidä laite hyvässä kunnossa. Tarkista, että liikkuvat laitteen osat toimivat oikein eivätkä jää jumiin, että osat eivät ole rikki tai vaurioituneet niin, että laitteen toiminta on heikentynyt. Korjauta vaurioituneet osat ennen laitteen käyttöä. Useat tapaturmat johtuvat huonosti huolletuista sähkötyökaluista.

- Pidä leikkaavat työkalut terävinä ja puhtaina. Huolellisesti hoidetut ja terävässä kunnossa olevat leikkaavat työkalut eivät jää jumiin niin helposti, ja niitä on helpompi käsitellä.
- Käytä sähkötyökalua, varusteita, teriä jne. näiden ohjeiden mukaisesti ja tätä laitetyyppiä koskevien määräysten mukaisesti. Huomioi työolosuhteet ja käynnissä oleva työtehtävä. Sähkötyökalujen käyttö muihin tarkoituksiin kuin niiden käyttötarkoitukseen voi aiheuttaa vaarallisia tilanteita.

Huolto

- Laitteen saa huoltaa vain valtuutetussa huoltoilikeessä alkuperäisiä varaosia käyttäen. Siten laite on myös korjauksen jälkeen turvallinen.

Sähkökäyttöisiä sekoittimia koskevat lisäturvallisuusohjeet

- Älä käytä laitetta ympäristössä, jossa on räjähdysriskiä ilmaa. Älä sekoita liuottimia tai liuotinpitöisiä aineita, joiden leimahduspiste on alle 21°C.
- Älä kiedo johtoja minkään ruumiinjäsenen ympärille.
- Käytä vain työmaalle hyväksyttyä jatkojohtoa.
- Anna laitteen käynnistyä ja käydä vain sekoitusastias- tiassa. Varmista, että sekoitusastia on asetettu vaakaasti tukevalle alustalle.
- Kun teet sekoitustöitä, älä laita käsiäsi tai muita esineitä sekoitusastiaan tai tartu siihen.
- Kun työskentelet sekoituskoneella, on suositeltavaa käyttää työkaluseleitä ja suojalaseja.
- Vartaloa myötäilevien vaatteiden käyttäminen on pakollista
- Laske reaktiivääntömomentti

Jäännösriskit!

Vaikka tätä sähkötyökalua käytetään määräysten mukaisesti, jäljelle jää aina jäännösriskejä. Seuraavia vaaroja voi esiintyä tämän sähkötyökalun mallin ja version yhteydessä:

- Keuhkovammat, jos ei käytetä sopivaa pölysuojanaamaria.
- Kuulovammat, jos ei käytetä sopivaa kuulonsuojainta.
- Käsiin ja käsivarsiin kohdistuvasta tärinästä aiheutuvat terveyshaitat, jos laitetta käytetään pitkään tai jos sitä ohjataan ja huolletaan epäasianmukaisella tavalla.

Kokoonpano (kuva 2-4)

Sekoitussauvan kiinnitys

Verletzungsgefahr! Tragen Sie Schutzhandschuhe.

- Sekoitussauvojen kiinnitys (9/10) sekä sekoitussauvat (2/3) on merkitty kirjaimilla R ja L.
- Työnnä holkki (11/12) alaspäin ja aseta sekoitussauvat (2/3) vastaavasti merkittyihin kiinnityksiin (9/10). Huolehdi, että jokaisessa sekoitussauvassa oleva tappi (a) istuu lovessa (b).
- Päästä holkki vapaaksi. Sekoitussauva lukkiutuu. **⚠ Tarkista sekoitussauvojen tukeva kiinnitys vetämällä työkalusta.**

Käyttöönotto

Varmista ennen liitäntää, että tyyppikilven tiedot vastaavat verkkovirran tietoja.

Vedä virtapistoke aina irti pistorasiasta ennen kuin alat säätää laitetta.

Verkkoliitäntä

- Vertaa laitteen tyyppikilpeen merkittyä jännitettä verkkojännitteeseen ja liitä laite vastaavaan ja määräystenmukaiseen pistorasiaan.

- Kytke laite varokkeelliseen maadoitettuun pistorasiin (30 mA).
- Älä käytä viallisia liitäntäjohtoja.
- Käytä liitäntä- tai jatkokaapelia, jonka johdon poikkipinta on vähintään 1,5 mm² :a 25 m:n pituuteen asti.

Sulake: 10 A

Käynnistys / Sammutus

Älä käytä laitetta jonka kytkintä ei voida kytkeä päälle tai pois päältä. Vaurioitunut katkaisia on heti korjattava tai vaihdettava asiakaspalvelun toimesta.

Käynnistys (kuva 5)

- Aseta ensin käynnistyksenesto (5). Paina PÄÄLLE-POIS-kahvakytkintä (4).

Käynnistä kone alimmalla kierrosluvulla (säädinasetus 1).

Sammutus

- Päästä PÄÄLLE-POIS-kahvakytkimestä irti.

Kestotoiminta ei ole mahdollinen tällä koneella.

Kierroslukusäätö (kuva 6)

Tässä mallissa moottorin kierroslukua ja siten sekoitustehoa voidaan säätää (asetus 1–6).

- Kierroslukua voidaan säätää portaattomasti kierroslukusäätimen (6) avulla.

2-Vaihteen vaihteistolla (kuva 7)

Sekoituslaite on varustettu 2-vaihteen vaihteistolla.

- Nopeuden valitsemiseksi käännä kytkintä (7) 180°.
 1. vaihe: 0 min⁻¹ - 450 min⁻¹
 2. vaihe: 0 min⁻¹ - 790 min⁻¹

Käytä kytkintä vain laitteen ollessa pysähtynyt.

Työskentely maali- ja laastisekoittimella

Sekoitinta vaihdettaessa on virtapistoke irrotettava. Kun upotat sekoittimen sekoitettavaan aineeseen tai nostat sieltä pois, työskentele vähennetyllä käyntinopeudella. Kun sekoitin on upotettu täydellisesti aineeseen, lisää käyntinopeutta aina maksimiin asti. Tällä varmistetaan moottorin riittävä jäähdytys. Ohjaa konetta sekoituksen aikana sekoitusastiassa. Sekoita niin kauan, kunnes sekoitettava aine on käsitelty täydellisesti läpeensä. Puhdista sekoitin sekoitustöiden päätyttyä.

Tekniset tiedot

Nimellisjännite	230 V~, 50 Hz
Virrankulutus	1800 W
Kierrosluku	0-450 min ⁻¹ / 0-790 min ⁻¹
Suojausluokka	II
Paino	7,2 kg

Melu ja värinä

Melu- ja värinäarvot mitattiin standardin EN 60745 mukaan.

Äänenpainetaso	90 dB(A)
Epävarmuus K _{PA}	3 dB(A)
Äänitehotaso L _{WA}	101 dB(A)
Epävarmuus K _{WA}	3 dB(A)

Käytä kuulosuojaimia.

Melu voi aiheuttaa kuulovaurion.

Värähtelyn kokonaisarvot (kolmen suunnan vektorisumma) mitattu standardin EN 60745 mukaan.

Värähtely a_n = 2,90 m/s²
Epävarmuus K = 1,5 m/s²

Lisätietoja sähkötyökaluista

Varoitus!

Ilmoitettu värinäpäästöarvo on mitattu standardilla testausmenettelyllä, ja se voi sähkötyökalun tyyppistä ja käyttötavasta riippuen vaihdella ja poikkeustapauksissa ylittää ilmoitetun arvon.

Ilmoitettua värinäpäästöarvoa voidaan käyttää myös vertailtaessa sähkötyökalua toiseen.

Ilmoitettua värähtelyn päästöarvoa voidaan käyttää myös altistumisen alustavaan arviointiin.

Rajoita melun ja värinän muodostuminen minimiin!

- Käytä vain moitteettomassa kunnossa olevia laitteita.
- Huolla ja puhdista laite säännöllisesti.
- Mukauta työtapasi laitteelle sopivaksi.
- Älä ylikuormita laitetta.
- Tarkastuta laite tarvittaessa.
- Kytke laite pois päältä, jos sitä ei käytetä.
- Käytä suojakäsineitä.

Puhdistus ja huolto

△ HUOMIO! Irrota laitteen pistoke pistorasiasta ennen kaikkia töitä.

Yleinen kunnossapito

- Pidä suojalaitteet, ilmaraoit ja moottorin kotelo niin puhtaina pölystä ja liasta kuin mahdollista. Pyyhi laite puhtaalla liinalla tai puhalla lika pois paineilmalla käyttäen alhaista painetta.
- Suosittelemme puhdistamaan laitteen aina heti käytön jälkeen.
- Puhdista laite säännöllisesti kostealla liinalla ja pienellä määrällä saippuaa. Älä käytä puhdistusaineita tai liuotteita, sillä ne voivat vioittaa laitteen muoviosia. Huolehdi siitä, ettei laitteen sisään pääse vettä.
- Voitele pyörivät osat kerran kuukaudessa varmistaksesi työkalun pitkän käyttöiän. Älä voitele moottoria.

Hiiliharjat

- Jos kipinänkehitys voimistuu liikaa, anna sähköalan ammattilaisen tarkistaa hiiliharjat. Huomio! Vain sähköalan ammattilainen saa vaihtaa hiiliharjat uusiin.

Varastointi

Säilytä laitetta ja sen lisätarvikkeita pimeässä, kuivassa ja jäätyttömässä paikassa, jonne lapsilla ei ole pääsyä. Optimaalinen varastointilämpötila on 5 - 30°C. Säilytä sähkötyökalua sen alkuperäisessä pakkauksessa.

Peitä sähkötyökalu suojataksesi sen pölyltä ja kosteudelta.

Säilytä käyttöohje sähkötyökalun yhteydessä.

Mahdolliset häiriöt

Ongelma	Mahdolliset syyt	Korjauskeino
Moottori ei käy	Verkojännite puuttuu (virtakatkos)	Tarkasta sulake
	Liitäntäjohto viallinen	Vaihda johto tai tarkastuta se (valtuutetulla sähköasentajalla) Älä jatka viallisen johdon käyttämistä
	Moottori tai kytkin viallinen	Ongelman korjaamiseksi on otettava yhteyttä valmistajaan tai sen nimeämään yritykseen
Epätavalliset värinät	Sekoitusvispilä viallinen	Vaihda sekoitusvispilä
	Sekoitusakseli viallinen	Ongelman korjaamiseksi on otettava yhteyttä valmistajaan tai sen nimeämään yritykseen
	Vääränlainen sekoitettava materiaali	Vääränlainen työstö. Huomioi valmistajan antamat työstöohjeet
Laite käynnistyy juuttuneena ja käy alhaisella kuormituksella ja kytkeytyy automaattisesti pois päältä.	Jatkojohto on liian pitkä tai sen poikkileikkaus on liian pieni.	Jatkojohdon poikkileikkauksen on oltava vähintään 1,5 mm ² , kun sen pituus on enintään 25 m.
	Pistorasia on liian kaukana pääliitännästä ja liitäntäjohdon poikkileikkaus on liian pieni.	Jos käytetään pitempää johtoa, sen poikkileikkauksen on oltava vähintään 2,5 mm ² .

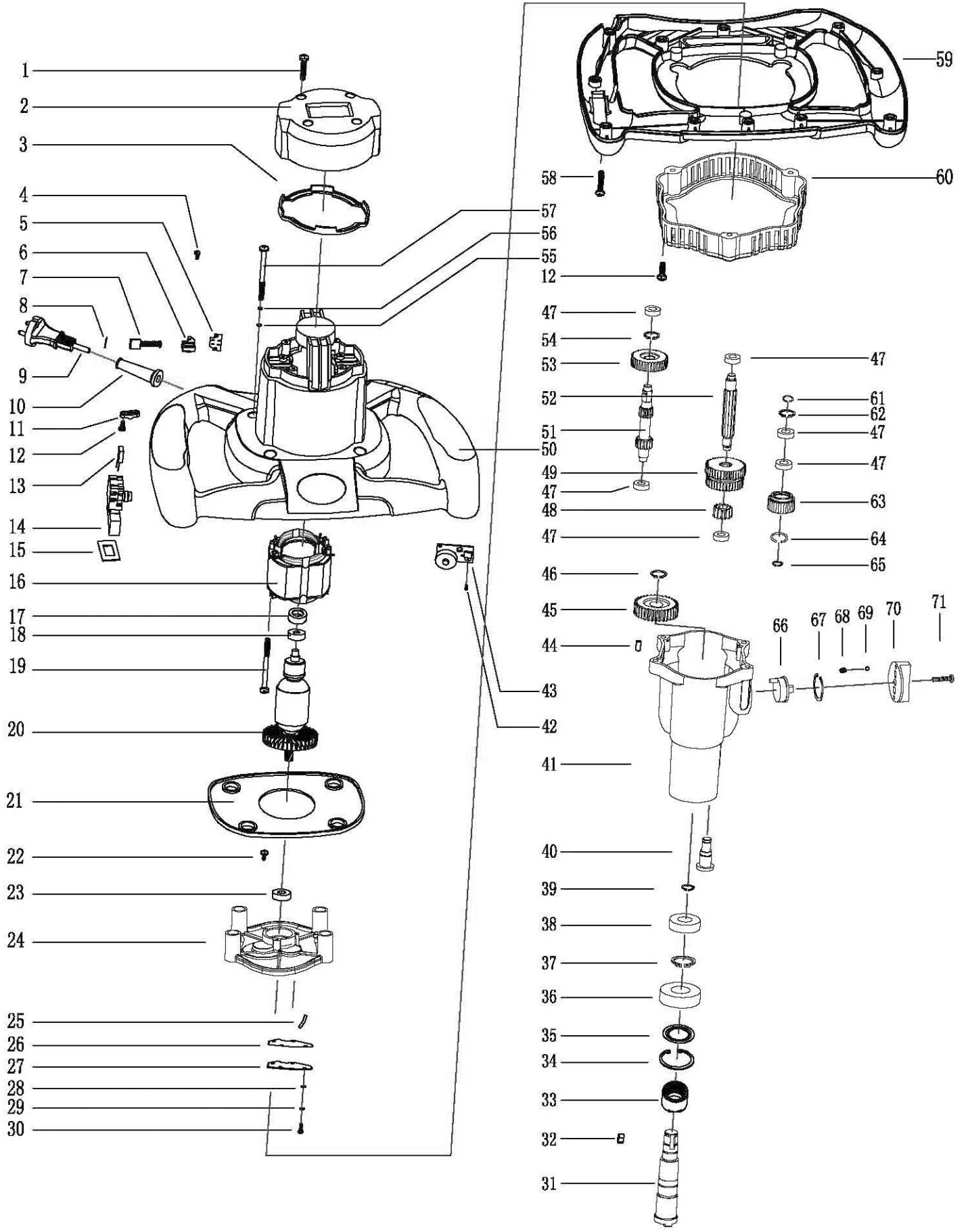

EG - Konformitätserklärung



DE	erklärt folgende Konformität gemäß EU-Richtlinie und Normen für den Artikel	SK	prehlasuje nasledujúcu zhodu podľa smernice EU a noriem pre výrobok
GB	hereby declares the following conformity under the EU Directive and standards for the following article	EST	kinnitab järgmist vastavus vastavalt ELi direktiivi ja standardite järgmist artiklumbrit
FR	déclare la conformité suivante selon la directive UE et les normes pour l'article	LT	pareiškia, taip atitiktis pagal ES direktyvos ir standartai šį straipsnį
IT	dichiara la seguente conformità secondo le direttive e le normative UE per l'articolo	LV	apliecina šādu saskaņā ar ES direktīvu atbilstības un standarti šādu rakstu
CZ	prohlašuje následující shodu podle smernice EU a norem pro výrobek	NL	verklaart hierbij dat het volgende artikel voldoet aan de daarop betrekking hebbende EG-richtlijnen en normen
HU	az EU-irányelv és a vonatkozó szabványok szerinti következo megfeleloségi nyilatkozatot teszi a termékre	RUS	заявляет о соответствии товара следующим директивам и нормам ЕС
HR	ovime izjavljuje da postoji skladnost prema EU-smjernica i normama za sljedece artikle	PT	declara o seguinte conformidade com a Directiva da UE e as normas para o seguinte artigo
RO	declară următoarea conformitate corespunzător directivelor și normelor UE pentru articolul	ES	declara la conformidad siguiente según la directiva la UE y las normas para el artículo
TR	Normları gereğince asagıdaki uygunluk açıklama masını sunar.	DK	erklærer hermed, at følgende produkt er ioverensstemmelse med nedenstående EUdirektiver og standarder:
FIN	vakuuttaa täten, että seuraava tuote täyttää alla esitetty EU-direktiivit ja standardit	SE	försäkrar härmed följande överensstämmelse enligt EU-direktiv och standarder för följande artikeln
PL	deklaruje, że produkt jest zgodny z następującymi dyrektywami UE i normami	NO	erklærer herved følgende samsvar under EU-direktiv og standarder for følgende artikkel
SLO	izjavlja sledeco skladnost z EU-direktivo in normami za artikel	BG	декларира съответното съответствие съгласно Дирек-тива на ЕС и норми за артикул

Hand-Rührgerät - PM1800D

<input type="checkbox"/> 2009/105/EC	<input type="checkbox"/> 89/686/EC_96/58/EC
<input type="checkbox"/> 2014/35/EU	<input checked="" type="checkbox"/> 2006/42/EC
<input type="checkbox"/> 2006/28/EC	Annex IV Notified Body: Notified Body No.: Reg. No.:
<input type="checkbox"/> 2005/32/EC	<input type="checkbox"/> 2000/14/EC_2005/88/EC
<input checked="" type="checkbox"/> 2014/30/EU	Annex V
<input type="checkbox"/> 2004/22/EC	Annex VI Noise: measured L_{WA} = xx dB(A); guaranteed L_{WA} = xx dB(A) Notified Body: Notified Body No.:
<input type="checkbox"/> 1999/5/EC	<input type="checkbox"/> 2004/26/EC
<input type="checkbox"/> 97/23/EC	Emission. No:
<input type="checkbox"/> 90/396/EC	
<input checked="" type="checkbox"/> 2011/65/EU	

Standard references: EN 60745-1; EN 60745-2-1; EN ISO 12100; EN 55014-1; EN 55014-2; EN 61000-3-2; EN 61000-3-3

Ichenhausen, den 06.04.2016

Unterschrift / Markus Bindhammer / Technical Director

Art.-No. 5907802901
Subject to change without notice

Documents registrar: Georg Kohler
Günzburger Str. 69, D-89335 Ichenhausen

Garantie DE

Offensichtliche Mängel sind innerhalb von 8 Tagen nach Erhalt der Ware anzuzeigen, andernfalls verliert der Käufer sämtliche Ansprüche wegen solcher Mängel. Wir leisten Garantie für unsere Maschinen bei richtiger Behandlung auf die Dauer der gesetzlichen Gewährleistungsfrist ab Übergabe in der Weise, dass wir jedes Maschinenteil, dass innerhalb dieser Zeit nachweisbar in Folge Material- oder Fertigungsfehler unbrauchbar werden sollte, kostenlos ersetzen. Für

Teile, die wir nicht selbst herstellen, leisten wir nur insoweit Gewähr, als uns Gewährleistungsansprüche gegen die Vorlieferanten zustehen. Die Kosten für das Einsetzen der neuen Teile trägt der Käufer. Wandlungs- und Minderungsansprüche und sonstige Schadensersatzansprüche sind ausgeschlossen.

Warranty GB

Apparent defects must be notified within 8 days from the receipt of the goods. Otherwise, the buyer's rights of claim due to such defects are invalidated. We guarantee for our machines in case of proper treatment for the time of the statutory warranty period from delivery in such a way that we replace any machine part free of charge which provably becomes unusable due to faulty material or defects of fabrication within such period of time. With respect to parts not

manufactured by us we only warrant insofar as we are entitled to warranty claims against the upstream suppliers. The costs for the installation of the new parts shall be borne by the buyer. The cancellation of sale or the reduction of purchase price as well as any other claims for damages shall be excluded.

Garantie FR

Les défauts visibles doivent être signalés au plus tard 8 jours après la réception de la marchandise, sans quoi l'acheteur perd tout droit au dédommagement.

Nous garantissons nos machines, dans la mesure où elles sont utilisées de façon conforme, pendant la durée légale de garantie à compter de la réception, sachant que nous remplaçons gratuitement toute pièce de la machine devenue inutilisable du fait d'un défaut de matière ou

d'usinage durant cette période. Toutes les pièces que nous ne fabriquons pas nous-mêmes ne sont garanties que si nous avons la possibilité d'un recours en garantie auprès des fournisseurs respectifs. Les frais de main d'œuvre occasionnés par le remplacement des pièces sont à la charge de l'acquéreur. Tous droits à réhabilitation et toutes prétentions à une remise ainsi que tous autres droits à dommages et intérêts sont exclus

Garanzia IT

Vizi evidenti vanno segnalati entro 8 giorni dalla ricezione della merce, altrimenti decadono tutti i diritti dell'acquirente inerenti a vizi del genere. Appurato un impiego corretto da parte dell'acquirente, garantiamo per le nostre macchine per tutto il periodo legale di garanzia a decorrere dalla consegna in maniera tale che sostituiamo gratuitamente qualsiasi componente che entro tale periodo presenti dei vizi di materiale o di fabbricazione tali da renderlo inutilizzabile. Per

componenti non fabbricati da noi garantiamo solo nella misura nella quale noi stessi possiamo rivendicare diritti a garanzia nei confronti dei nostri fornitori. Le spese per il montaggio dei componenti nuovi sono a carico dell'acquirente. Sono escluse pretese di risoluzione per vizi, di riduzione o ulteriori pretese di risarcimento danni.

Garantie NL

Zichtbare gebreken moeten binnen de 8 dagen na ontvangst van de goederen worden gemeld, zo niet verliest de verkoper elke aanspraak op grond van deze gebreken. Onze machines worden geleverd met een garantie voor de duur van de wettelijke garantietermijn. Deze termijn gaat in vanaf het moment dat de koper de machine ontvangt. De garantie houdt in dat wij elk onderdeel van de machine dat binnen de garantietermijn aantoonbaar onbruikbaar wordt als gevolg van materiaal- of productiefouten, kosteloos vervangen. De garantie vervalt echter bij

verkeerd gebruik of verkeerde behandeling van de machine. Voor onderdelen die wij niet zelf produceren, geven wij enkel de garantie die wij zelf krijgen van de oorspronkelijke leverancier. De kosten voor de montage van nieuwe onderdelen vallen ten laste van de koper. Eisen tot het aanbrengen van veranderingen of het toestaan van een korting en overige schadeloosstellingsclaims zijn uitgesloten.

Garantía ES

Los defectos evidentes deberán ser notificados dentro de 8 días después de haber recibido la mercancía, de lo contrario el comprador pierde todos los derechos sobre tales defectos. Garantizamos nuestras máquinas en caso de manipulación correcta durante el plazo de garantía legal a partir de la entrega. Sustituiremos gratuitamente toda pieza de la máquina que dentro de este plazo se torne inútil a causa de fallas de material o de fabricación. Las piezas que no

son fabricadas por nosotros mismos serán garantizadas hasta el punto que nos corresponda garantía del suministrador anterior. Los costes por la colocación de piezas nuevas recaen sobre el comprador. Están excluidos derechos por modificaciones, aminoraciones y otros derechos de indemnización por daños y perjuicios.

Garantia PT

Para este aparelho concedemos garantia de 24 meses. A garantia cobre exclusivamente defeitos de material ou de fabricação. Peças avariadas são substituídas gratuitamente. cabe ao cliente efetuar a substituição. Assumimos a garantia unicamente de peças genuínas. Não há direito à garantia no caso de: peças de desgaste, danos de transporte, danos causados

pelo manejo indevido ou pela desatenção as instruções de serviço, falhas da instalação elétrica por inobservância das normas relativas à electricidade. Além disso, a garantia só poderá ser reinvidicada para aparelhos que não tenham sido consertados por terceiros. O cartão de garantia só vale em conexão com a fatura.

Garanti NO

Åpenbare mangler skal meldes innen 8 dager etter at varen er mottatt, ellers taper kunden samtlige krav pga slik mangel. Vi gir garanti for at våre maskiner ved riktig behandling under den rettslige garantiens varighet, fra overlevering, på den måten at vi erstatter kostnadsfritt hver maskindel, som innen denne tiden påviselig er ubrukelig som følge av material- eller

produksjonsfeil. For deler som vi ikke produserer selv, yter vi garanti kun i den utstrekning som garantikrav mot underleverandør tilkommer oss. Kjøperen bærer kostnadene ved montering av nye deler. Endrings- og verditapskrav og øvrige skadeerstatningskrav er utelukkede.

Takuu FI

Ilmeisistä puutteista tulee ilmoittaa kahdeksan päivän kuluessa tavaran vastaanottamisesta. Muutoin ostaja ei voi vaatia korvausta ko. puutteista. Annamme takuun oikein käsitellyille koneillemme lakisääteiseksi takuujaksi tavaran luovutuksesta alkaen siten, että vaihdamme korvauksetta minkä tahansa koneenosan, joka osoittautuu tämän ajan kuluessa käyttökelvot-

tomaksi raaka-aine- tai valmistusvirheestä johtuen. Osille, joita emme valmista itse, annamme takuun vain mikäli osien toimittaja on antanut niistä takuun meille. Uusien osien asennuskustannukset maksaa ostaja. Purku- ja vähennysvaatimukset ja muut vahingonkorvausvaatimukset eivät tule kysymykseen.

Garanti SE

Med denna maskin följer en 24 månaders garanti. Garantins täcker endast material- och konstruktionsfel. Defekta delar ersätts utan omkostningar, men kunden står för installationen. Vår garanti täcker endast original-delar. Anspråk på garanti öreligger inte för: garantin täcker ej,

transportskador, skador orsakade av felaktig behandling och då skötsel föreskrifter inte beaktats. Vidare kan garantikrav endast ställas för maskiner som inte har reparerats av tredje part.

Záruka SK

Zrejme vady musia byť predstavené v priebehu 8 dni po obdržaní tovaru, ináč zákazník stratí všetky nároky týkajúce sa takejto vady. Ponúkame záruku na naše aparáty, ktoré sú správne používané počas zákonného termínu záruky tak, že bezplatne vymeníme každú časť aparátu, ktorá sa v priebehu tohto času môže stať dokázateľne nefunkčnou dôsledkom materiálnej či

výrobnej vady. Na časti ktoré sami nevyrobíme, poskytujeme záruku iba v rozsahu, v ktorom nám prísluší nárok na záručné plnenie k subdodávateľovi. Za trovy týkajúce sa inštalácie nových súčiastky je zodpovedný zákazník. Nárok na výmenu tovaru, na zľavu a iné nároky na nahradenie škody sú vylúčené.

Garancija SI

Očitne pomanjkljivosti je potrebno naznaniti 8 dni po prejemu blaga, v nasprotnem primeru izgubi kupec vse pravice do garancije zaradi takšnih pomanjkljivosti. Za naše naprave dajemo garancijo ob pravilni uporabi za čas zakonsko določenega roka garancije od predaje in sicer na takšen način, da vsak del naprave brezplačno nadomestimo, za katerega bi se v tem roku

izkazalo, da je zaradi slabega materiala ali slabe izdelave neuporaben. Za dele, ki jih sami ne izdelujemo, jamčimo samo toliko, kolikor zahteva garancija drugih podjetij. Stroški za vstavljanje novih delov nosi kupec. Zahteve za spreminjanje in zmanjšanje ter ostale zahteve za nadomestilo škode so izključene.

Szavatosság HU

A nyilvántaló hibákat ki kell jelenteni számított 8 napon belül az áruk, különben a vevő elveszti minden igényt az ilyen hibák. Kínálunk garanciát a gépeinket a megfelelő kezelés időtartamának hallgatólagos garancia a szállítás időpontját oly módon, hogy cserélje ki minden egyes része ezen idő alatt észlelhető a sorban anyag-vagy gyártási legyen hiábavaló, ingyen. Az alkatrészeket, hogy

nem termel magunkat, hogy csak olyan garanciát, hiszen jogosultak jótállási igények beszállítókkal szemben. A költségek beillesztése az új részek a vevőnek. Átalakítása és csökkentése követelések és egyéb kártérítési igények ki vannak zárva.

Garancija HR

Vidljive štete se moraju prijaviti u roku od 8 dana od primitka robe. U suprotnom slučaju kupac gubi pravo na reklamaciju. Mi jamčimo za naše strojeve u slučaju ispravnog postupanja tijekom perioda zakonskog jamstva tako što zamijenjujemo besplatno bilo koji dio stroja koji dokazano postane neupotrebljiv uslijed neispravnog materijala ili grešaka u proizvodnji u tom vremenskom

periodu. Za dijelove koje mi nismo proizveli jamčimo samo ukoliko imamo pravo na reklamaciju prema dobavljačima. Troškove za ugradnju novih dijelova snosi kupac. Molbe za smanjenjem cijene kao i sve druge reklamacije zbog šteta su isključene.

Záruka CZ

Viditelné vady jsou poukazatelné během 8 dní od obdržení zboží, jinak ztrácí zákazník všechny nároky týkající se takovýchto vad. Poskytujeme záruku na naše stroje, s kterými je správně zacházeno, na dobu zákonně záruční lhůty začínající od doručení tak, že bezplatně vyměníme každou část stroje, která se během této doby může stát prokazatelně nepoužitelnou následkem

materiálové či výrobní vady. Na díly, které sami neopravujeme, poskytujeme záruku pouze v rozsahu, v němž nám přísluší nárok na záruční plnění vůči subdodavateli. Náklady na instalaci nového dílu nese zákazník. Nárok na výměnu zboží, na slevu a jiné nároky na odškodnění jsou vyloučeny.

Gwarancja PL

Wszelkie uszkodzenia muszą być zgłaszane w przeciagu 8 dni od daty otrzymania towaru, w przeciwnym wypadku, prawo do reklamacji wygasa. Gwarantujemy, że w czasie trwania gwarancji wymienimy wszelkie części maszyny, które okażą się niesprawne na skutek wad materiału z jakiego zostały wykonane lub błędów w produkcji bez dodatkowych opłat pod warunkiem, że maszyna

będzie obsługiwana zgodnie z zaleceniami. W odniesieniu do części nie produkowanych przez nas, gwarancja obowiązuje tylko w przypadku naszych dostawców. Koszty instalacji nowych części są ponoszone przez klienta. Odszkodowania wynikłe z uszkodzeń maszyny oraz redukcje ceny zakupu maszyny w ramach reklamacji nie będą rozpatrywane.

Garantie RO

Defecte evidente trebuie să fie raportate în termen de 8 zile de la primirea de bunuri, altfel cumpărătorul pierde toate cererile pentru astfel de defecte. Oferim o garanție de pe mașinile noastre cu un tratament adecvat pe durata unei garanții implicite de la data de livrare în așa fel încât vom înlocui fiecare parte în acel moment detectabil într-un rând în material sau manoperă ar fi inutil, gratuit. Pentru părțile care nu ne pro-

duc, vom face doar o astfel de garanție, așa cum avem dreptul la pretenții de garanție împotriva furnizorilor. Costurile pentru introducerea de piese noi la cumpărător. Conversie și reducerea creanțe și alte cererile de despăgubire sunt excluse.

Garantii EE

Ilmselgest vigadest tuleb teatada 8 päeva jooksul pärast kauba kättesaamist, vastasel juhul kaotab ostja kõik õigused garantiile nimetatud vigade tõttu. Õige käsitsemise korral anname oma masinatele garantii seadusega ettenähtud ajaks alates kauba üleandmisest nii, et vahetame tasuta välja kõik masina osad, mis nimetatud aja jooksul peaks muutuma kasutuskölbmatuks

materjali- või tootmisvea tõttu. Osade eest, mida me ise ei tooda, anname garantii vaid selles osas, mis tarnija on meile garanteerinud. Uute osade paigaldamise kulud kannab ostja. Muutmis- ja amortisatsiooninõuded ning muud kahjutasunõuded välistatakse.

Garantija LV

Acīmredzami defekti ir jāpaziņo 8 dienu laikā no preces saņemšanas. Pretējā gadījumā pircēja tiesības pieprasīt atbilstību par šādiem defektiem ir spēkā neesošas. Mēs dodam garantiju savām iekārtām, ja pircējs pret tām atbilstoši izturas garantijas laikā. Mēs apņemamies bez maksas piegādāt jebkuru rezerves daļu, kas iespējams kļuvusi nelietoājama bojātu materiālu vai ražošanas defektu dēļ šajā laika periodā. Attiecībā uz rezerves daļām, kuras nav mūsu ražotas, mēs garantējam

tikai gadījumā, ja mums ir garantija no saviem piegādātājiem. Jauno detaļu uzstādīšanas izmaksas ir jāuzņemas pircējam. Pirkuma atcelšana vai pirkuma cenas samazināšana, kā arī jebkuras citas prasības par bojājumu atbilstināšanu netiek izskatītas.

Garantija LT

Dėl akivaizdžiai matomų defektų turi būti informuota per 8 dienas nuo įrenginio gavimo momento. Kitu atveju pirkėjo teisė reikšti pretenziją dėl šių defektų yra negaliojanti. Savo įrenginiams mes garantuojame įstatymo nustatytą pilną aptarnavimą garantinio laikotarpio metu, jei yra laikomasi gamintojo-vartotojo susitarimo ir mes pažadame nemokamai pakeisti bet kurias mašinos dalis,

sugedusias dėl blogos medžiagos ar gamyklinio broko. Mes neatsakome už dalis, pagamintas ne mūsų ir jūsų gautas iš kito tiekėjo. Naujų dalių montavimo kaštai yra pirkėjo atsakomybė. Pirkimo nutraukimas ar pirkimo kainos sumažinimas, kaip ir bet kurios kitos pretenzijos dėl nuostolių nebus patenkinamos.

Abyrgð IS

Augljósar skemmdir verður að tilkynna innan 8 daga frá viðtöku vörunnar. Annars er réttur kaupanda um bætur vegna sílka skemmda ógildur. Við ábyrgjumst, í tilfelli rétttrar meðhöndlunar yfir lögbundið ábyrgðartímabil frá afhendingu, að við skiptum um hvern vélarhlut án kostnaðar sem ónothæfur er vegna gallaðs efnis eða skemmda í framleiðslu innan ákveðins tímabils. Af því er

tekur til hluti sem ekki eru framleiddir af okkur, ábyrgjumst við af því leiti aðeins að við eigum rétt á ábyrgðarkröfum gagnvart birgðasöllum. Kostnaður vegna uppsetningar á nýjum hlutum skal falla í skaut kaupanda. Ógilding sölu eða afsliáttur á kaupverði sem og aðrar kröfur vegna skemmda eru undanskildar.

Garanti TR

Apaçık kusurları malların alınmasından 8 gün içinde bildirilmesi gerekir, aksi takdirde alıcı bu kusurları için tüm talepler kaybeder. Biz ücretsiz, yarasız olmalıdır malzeme veya işçilik üst üste saptanabilir bu süre içinde her bir parça takmadan böyle bir şekilde teslim tarihinden itibaren zimmi garanti süresine uygun tedavi ile makinelerde bir garanti veriyoruz. Biz tedarikçiler karşı garanti

talepleri hakkı olarak kendimizi üretmek değil bu parça için, biz, sadece teminat olun. Alıcıya yeni parçaların yerleştirilmesi için maliyetleri. Dönüşüm ve azaltma iddiaları ve diğer tazminat talepleri dahil değildir.

гаранция BG

Очевидни недостатъци трябва да бъдат докладвани в рамките на 8 дни от получаването на стоки, в противен случай купувачът губи всякакви претенции за такива дефекти. Предлагаме гаранция на нашите машини с правилното лечение на срока на действие на косвена гаранция от датата на доставка по такъв начин, че ние замени всяка част в рамките на това време открива в един ред в материала или изработката трябва да бъде безполезно,

безплатно. За части, които ние не се произвеждат, ние правим само като гаранция, като имаме право на гаранционни искове срещу доставчици. Разходите за вмякване на нови части на купувача. Преобразуване и намаляване вземания и други искове за обезщетения, са изключени.

Гарантия RU

Об очевидных дефектах необходимо уведомить в течение 8 дней после получения товара. В ином случае все претензии покупателя по таким дефектам не принимаются. Мы предоставляем гарантию на наши машины при условии правильного обращения с ними. Гарантия действует с момента передачи машины в течение установленного законом гарантийного срока. В течение этого времени мы гарантируем бесплатную замену любой части машины, если они стали непригодны к использованию в результате доказуемых ошибок в применяемых

материалах или при изготовлении. На части машины, которые мы не изготавливаем сами, мы предоставляем гарантии в той мере, насколько нас касаются рекламационные претензии к изготовителям. Расходы по замене деталей несет покупатель. Претензии на расторжение договора купли-продажи, штрафы и прочие требования о возмещении ущерба исключаются.

Garantie BE-VLG

Zichtbare gebreken moeten binnen 8 dagen na ontvangst van de goederen worden gemeld, anders verliest de koper elk recht op aanspraak voor dergelijke gebreken. Bij een juiste behandeling van onze machines en gedurende de wettelijke garantietermijn vanaf de aflevering bieden wij garantie door elk machineonderdeel, dat tijdens deze periode door materiaal- of

productiefouten onbruikbaar zou worden, gratis te vervangen. Voor onderdelen die wij niet zelf produceren, bieden wij enkel garantie in de mate die de toeleveranciers ons bieden. De kosten voor de plaatsing van de nieuwe onderdelen draagt de koper. Aanspraken voor wijzigingen, waardevermindering en overige schadeloosstelling zijn uitgesloten.